

DAV-IS50

DVD Home Theatre System

Mode d'emploi



* 3 2 9 9 5 4 8 3 1 * (1)



AVERTISSEMENT

Pour réduire les risques d'incendie ou d'électrocution, ne pas exposer cet appareil à la pluie ou à l'humidité.

Attention – L'emploi d'instruments optiques avec ce produit augmente les risques pour la vue.

Ne pas installer l'appareil dans un espace exigü, comme dans une bibliothèque ou un placard intégré. Pour éviter tout risque d'incendie ou d'électrocution, ne pas poser d'objets remplis de liquides, par exemple des vases, sur l'appareil.

Les piles, ou l'appareil contenant des piles, ne doivent pas être exposés à une chaleur excessive, comme en plein soleil, près d'une source de chaleur, comme le feu, etc.

Pour éviter tout risque d'incendie, ne pas couvrir les orifices de ventilation de l'appareil avec des journaux, des nappes, des rideaux, ou d'autres objets. Ne pas poser non plus des bougies allumées sur l'appareil.

Précautions

Sources d'alimentation

- Cet appareil n'est pas déconnecté de la source d'alimentation (secteur) tant qu'il reste raccordé à la prise murale (secteur), même s'il a été mis hors tension.
- Installez cette chaîne de sorte que le cordon d'alimentation CA (secteur) puisse immédiatement être débranché de la prise murale en cas de problème.

Au sujet de ce mode d'emploi

- Les commandes de la télécommande sont décrites dans les instructions de ce mode d'emploi. Vous pouvez aussi utiliser les commandes de l'appareil de commande ayant les mêmes noms ou des noms similaires à ceux de la télécommande.
- Les éléments du menu de commande varient selon la région de commercialisation.
- « DVD » peut être utilisé comme terme générique pour un DVD VIDEO, DVD+RW/DVD+R et un DVD-RW/DVD-R.
- Les mesures sont exprimées en pieds pour les modèles nord-américains.
- Le réglage par défaut est souligné.

À propos de la fonction S-AIR

Cette chaîne est compatible avec la fonction S-AIR, qui permet une transmission du son sans fil aux produits S-AIR.

Les produits S-AIR suivants peuvent être utilisés avec la chaîne:

- Amplificateur surround: Le son des enceintes surround est restitué en sans fil.
- Récepteur S-AIR: Le son de la chaîne peut être écouté dans une autre pièce.

Les produits S-AIR peuvent être achetés en option (la gamme de produits S-AIR varie selon la région de commercialisation).

Les remarques ou les instructions concernant l'amplificateur surround ou le récepteur S-AIR dans ce mode d'emploi ne vous concerne que dans la mesure où vous utilisez un amplificateur surround ou un récepteur S-AIR. Pour le détail sur la fonction S-AIR, reportez-vous à « Utilisation d'un produit S-AIR » (page 64).

Table des matières

Au sujet de ce mode d'emploi	2	Affichage des informations concernant le disque.....	43
À propos de la fonction S-AIR.....	2	Changement de l'angle de vue.....	46
Disques pouvant être lus	5	Affichage des sous-titres	46
Mise en service		Réglage du décalage entre l'image et le son	47
Étape 1: Positionnement des enceintes	10	(A/V SYNC)	
Étape 2: Raccordement de la chaîne	17	Lecture de fichiers MP3/fichiers d'images JPEG	47
Étape 3: Utilisation de la configuration rapide	25	Lecture de fichiers MP3 et de fichiers d'images JPEG en diaporama avec son	50
Opérations de base		Lecture d'un VIDEO CD avec fonctions PBC (Ver.2.0).....	52
Lecture d'un disque.....	29	(Lecture PBC)	
Utilisation de la radio ou d'autres composants	32	Réglages sonores	
Écoute du son sur toutes les enceintes	34	Écoute du son surround avec un mode de décodage	53
Fonctions variées pour la lecture de disques		Sélection du mode sonore.....	55
Localisation d'un(e) titre/chapitre/plage/scène, etc.....	35	Réglage du niveau des graves, médiums et aigus.....	56
Reprise de la lecture au point d'arrêt du disque.....	36	Fonctions tuner	
(Reprise de la lecture)		Préréglage de stations radio.....	57
Création de votre propre programme... (Lecture de programme)	37	Écoute de la radio	58
Lecture dans un ordre quelconque	38	Commande HDMI/Dispositif audio externe	
(Lecture aléatoire)		Utilisation de la fonction de commande HDMI pour « BRAVIA » Sync.....	60
Répétition de la lecture	39	Utilisation de l'adaptateur DIGITAL MEDIA PORT.....	63
(Lecture répétée)		Utilisation d'un produit S-AIR.....	64
Utilisation du menu des DVD.....	40		
Changement du son.....	41		
Sélection de [ORIGINAL] ou [PLAY LIST] sur un DVD-VR	43		

Autres opérations

Commande du téléviseur avec la télécommande fournie	71
Écoute d'émissions multiplex	73
(DUAL MONO)	
Écoute du son à volume réduit.....	73
(NIGHT MODE)	
Utilisation de la minuterie d'arrêt.....	74
Changement de la luminosité de l'afficheur de la face avant	75
Changement du mode d'affichage	75
(INFORMATION MODE)	
Changement d'aspect de l'affichage des touches tactiles.....	76
(ILLUMINATION MODE)	











Paramètres et réglages avancés

Restrictions de la lecture de disque.....	77
(CONTRÔLE PARENTAL)	
Calibrage auto des réglages appropriés	79
(AUTO CALIBRATION)	
Utilisation de la page de configuration.....	81
Réglage de l'affichage sur écran ou de la langue de la piste son	82
[CHOIX DE LA LANGUE]	
Réglages de l'affichage.....	82
[RÉGLAGE VIDÉO]	
Réglages pour le HDMI	84
[RÉGLAGE HDMI]	
Réglages du son	86
[RÉGLAGE AUDIO]	
Autres réglages.....	87
[RÉGLAGE SYSTÈME]	
Réglages des enceintes.....	88
[RÉGLAGE H-P]	
Rétablissement des réglages par défaut	90

Informations complémentaires

Précautions	91
Remarques sur les disques.....	93
En cas de panne	94
Fonctions d'autodiagnostic.....	102
(Lorsque des lettres et numéros apparaissent sur l'afficheur)	
Spécifications	103
Glossaire	104
Liste des codes de langues.....	106
Index des pièces et commandes.....	108
Aperçu du menu de commande	113
Index	116

Disques pouvant être lus

Type	Logo du disque	Caractéristiques	icône
DVD VIDEO	     	<ul style="list-style-type: none"> • DVD VIDEO • DVD-R/DVD-RW de format DVD VIDEO ou mode vidéo • DVD+R/DVD+RW de format DVD VIDEO 	DVD-V
Mode VR (Enregistrement vidéo)	 	<ul style="list-style-type: none"> • DVD-R/DVD-RW en mode VR (Enregistrement vidéo) (sauf DVD-R DL) 	DVD-VR
VIDEO CD		<ul style="list-style-type: none"> • VIDEO CD (Disques Ver. 1.1 et 2.0) • Super VCD • CD-R/CD-RW/CD-ROM de format CD vidéo ou Super VCD 	VIDEO CD
CD		<ul style="list-style-type: none"> • CD audio • CD-R/CD-RW de format CD audio 	CD
DATA CD	–	<ul style="list-style-type: none"> • CD-R/CD-RW/CD-ROM de format DATA CD, contenant des fichiers MP3¹⁾, des fichiers d'images JPEG²⁾, et se conformant au format ISO 9660³⁾ Niveau 1/ Niveau 2, ou Joliet (format d'extension) 	DATA-CD
DATA DVD	–	<ul style="list-style-type: none"> • DVD-ROM/DVD-R/DVD-RW/ DVD+R/DVD+RW de format DATA DVD, contenant des fichiers MP3¹⁾, des fichiers d'images JPEG²⁾, et se conformant au format UDF (format de disque universel) 	DATA DVD

- ¹) MP3 (MPEG 1 Audio Layer 3) est un format standard de compression des données audio, défini par ISO/MPEG. Les fichiers MP3 doivent être de format MPEG 1 Audio Layer 3.
- ²) Les fichiers d'images JPEG doivent être conformes au format DCF. (DCF « Design rule for Camera File system »: Norme de conception pour le système de fichiers des appareils photo numériques, définies par la JEITA (Japan Electronics and Information Technology Industries Association)).
- ³) Un format logique défini par l'ISO (International Organization for Standardization) pour les fichiers et dossiers enregistrés sur CD-ROM.
- Les logos « DVD-RW », « DVD+RW », « DVD+R », « DVD VIDEO », et « CD » sont des marques commerciales.

Exemple de disques ne pouvant pas être lus par cette chaîne

La chaîne ne peut pas lire les disques suivants:

- Un CD-ROM/CD-R/CD-RW qui n'est pas enregistré dans les formats indiqués à la page 5
- Un CD-ROM enregistré dans le format PHOTO CD
- La partie données des CD-Extra
- Un disque graphique CD
- Un DVD audio
- DATA DVD ne contenant pas de fichiers MP3 ou de fichiers d'images JPEG
- DVD RAM
- Un CD super audio

De même, la chaîne ne peut pas lire les disques suivants:

- Un DVD VIDEO ayant un code régional différent (page 7).
- Un disque de forme inusitée (par exemple, en forme de carte, cœur).
- Un disque auquel un accessoire du commerce a été fixé, par exemple une étiquette ou un anneau.

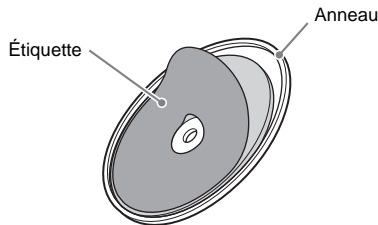

- Un disque mis dans un adaptateur pour disques de 8 cm.

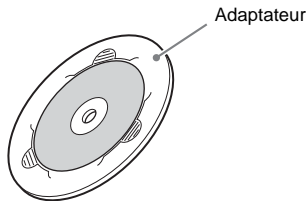

- Un disque sur lequel du papier ou des étiquettes ont été collés.
- Un disque sur lequel une bande cellophane adhésive ou une étiquette est collée.

Remarques sur les CD-R/CD-RW/DVD-R/DVD-RW/DVD+R/DVD+RW

Dans certains cas, les CD-R/CD-RW et les DVD-R/DVD-RW/DVD+R/DVD+RW ne pourront pas être lus sur cette chaîne à cause de la qualité de l'enregistrement ou des conditions physiques du disque, ou bien encore des caractéristiques de l'enregistreur et du logiciel d'édition.

Le disque ne pourra pas non plus être lu s'il n'a pas été clôturé correctement. Pour le détail, reportez-vous au mode d'emploi de l'enregistreur.

Notez que certaines fonctions de lecture peuvent ne pas agir avec certains DVD+RW/DVD+R, même s'ils ont été correctement clôturés. Dans ce cas, regardez le disque en utilisant la lecture normale. En outre, certains DATA-CD/DATA-DVD enregistrés dans le format Packet Write ne peuvent pas être lus.

Disques musicaux enregistrés avec un système de protection anti-copie

Ce produit est conçu pour la lecture des disques de norme CD (Disque Compact).

Depuis quelque temps, des disques enregistrés avec divers systèmes de protection anti-copie sont commercialisés par certaines sociétés. Il faut savoir que certains de ces disques, ne sont pas conformes à la norme CD et ne pourront pas être lus sur cette chaîne.

Remarque sur les DualDiscs

Un DualDisc est un disque à deux faces qui combine des enregistrements DVD sur une face et des enregistrements audionumériques sur l'autre face.

Toutefois, comme la face contenant les informations audio n'est pas conforme au standard des disques compacts (CD), la lecture sur cet appareil n'est pas garantie.

À propos des CD multisession

- Les CD multisession peuvent être lus sur cette chaîne si la première session contient un fichier MP3. Tous les fichiers MP3 suivants, enregistrés au cours d'autres sessions peuvent également être lus.
- Les CD multisession peuvent être lus sur cette chaîne si la première session contient un fichier d'image JPEG. Tous les fichiers JPEG suivants, enregistrés au cours d'autres sessions peuvent également être lus.
- Si des fichiers MP3 et des fichiers d'images JPEG de format CD musique ou CD vidéo ont été enregistrés au cours de la première session, seule la première session sera lue.

Code régional

Un code régional est imprimé sous l'appareil de commande, et seuls les DVD portant le même code régional pourront être lus sur cette chaîne.

Un DVD VIDEO portant le signe  peut aussi être lu sur cette chaîne.

Si vous essayez de lire un autre DVD VIDEO, le message [Lecture de ce disque interdite en raison des limites de zone.] apparaîtra à l'écran de télévision. Sur certains DVD VIDEO le code régional peut ne pas être mentionné bien que la lecture de ce DVD VIDEO soit restreinte à une seule région.

Remarque sur les fonctions de lecture des DVD et VIDEO CD

Les fonctions de lecture de certains DVD et VIDEO CD peuvent être spécifiées par l'éditeur du logiciel. Comme cette chaîne lit les DVD ou VIDEO CD tel qu'ils ont été édités, certaines fonctions de lecture peuvent ne pas être disponibles. Veuillez à lire la notice fournie avec le DVD ou VIDEO CD.

Droits d'auteur

Ce produit intègre une technologie anticopie protégée par des brevets américains et d'autres droits relatifs à la propriété intellectuelle. L'emploi de cette technologie anti-copie est soumis à l'autorisation de Macrovision et destiné à l'usage privé ou à un usage restreint, sauf autorisation spéciale de Macrovision. La rétrotechnique ou le démontage est interdit.

Cette chaîne intègre un décodeur matriciel adaptatif surround Dolby* Digital et Dolby Pro Logic (II) et le DTS** Digital Surround System.

* Fabriqué sous licence de Dolby Laboratories. Les termes Dolby et Pro Logic, ainsi que le sigle double D sont des marques commerciales de Dolby Laboratories.

** Fabriqué sous licence sous brevets US numéros: 5 451 942; 5 956 674; 5 974 380; 5 978 762; 6 487 535 et autres brevets US et internationaux émis et en suspens. Les DTS et DTS Digital Surround sont des marques déposées et les logos et le symbole DTS sont des marques commerciales de DTS, Inc. © 1996-2007 DTS, Inc. Tous droits réservés.

Cette chaîne intègre une interface multimédia haute définition (HDMI™).

HDMI, le logo HDMI et l'interface multimédia haute définition sont des marques commerciales ou des marques déposées de HDMI Licensing LLC.

« BRAVIA » est une marque commerciale de Sony Corporation.

« S-AIR » et son logo sont des marques commerciales de Sony Corporation.

Déballage

- Appareil de commande (1)

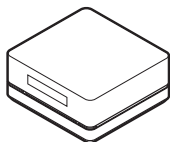

- AM Antenne cadre (aérienne) (1)



- Piles R6 (format AA) (2)



- Enceintes (5)



- FM Antenne fil (aérienne) (1)



- Microphone de calibrage (1)



- Caisson de grave (1)

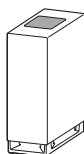

- Cordon vidéo (1)



- Ferrures (5)

- Clé (1)

- Mode d'emploi

- Guide de démarrage (fiche cartonnée) (1)

- Télécommande (infrarouge) (1)

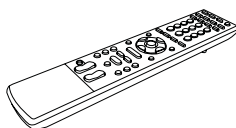

Mise en place des piles dans la télécommande

Vous pouvez agir sur la chaîne à l'aide de la télécommande. Insérez deux piles R6 (format AA) en alignant les pôles \oplus et \ominus des piles sur les repères dans le logement. Pour utiliser la télécommande, dirigez-la vers le capteur de l'appareil de commande.

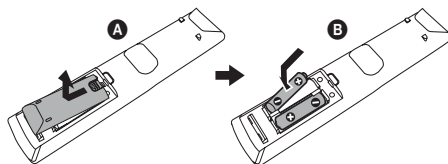

Remarque

- Ne laissez pas la télécommande à un endroit extrêmement chaud ou humide.
- N'utilisez pas une pile neuve avec une pile usée.
- Ne laissez pas tomber de matières étrangères dans le boîtier de la télécommande, en particulier lors du remplacement des piles.
- N'exposez pas le capteur de télécommande à la lumière directe du soleil ou d'une lampe. Cela peut provoquer des dommages.
- Si vous prévoyez de ne pas utiliser la télécommande pendant un certain temps, retirez les piles pour éviter une fuite de liquide et les dommages dus à la corrosion.

Étape 1: Positionnement des enceintes

Vous obtiendrez le meilleur son surround possible en disposant toutes les enceintes, à l'exception du caisson de grave, à la même distance de votre position d'écoute (①). Il est conseillé de placer le caisson de grave dans la section (②).

Disposez les enceintes et le caisson de grave comme indiqué sur l'illustration.

Enceinte avant (G) Enceinte centrale

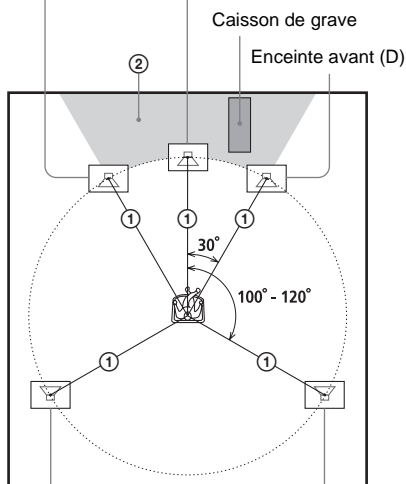

Enceinte surround (G) Enceinte surround (D)

Conseil

- Vous pouvez installer le caisson de grave d'un côté ou de l'autre, face à la position d'écoute.
- Lorsque vous installez une enceinte, sa face avant peut être instable. Dans ce cas, utilisez par exemple un attache-fils ou du ruban adhésif, en vente dans le commerce, pour fixer le cordon d'enceinte.

Utilisation efficace du caisson de grave

Pour renforcer les sons graves, installez le caisson de grave le plus près possible d'une paroi.

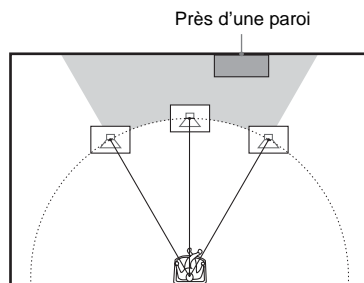

Remarque

- Si le caisson de grave doit être placé devant l'enceinte avant, sa distance doit être inférieure à 0,5 m.*

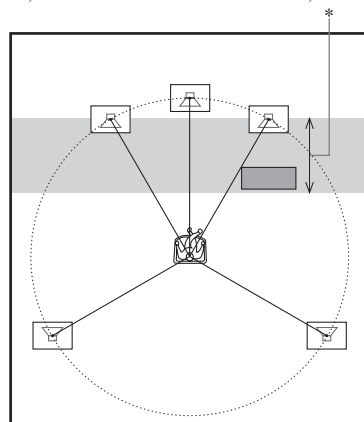

- Vous n'obtiendrez peut-être pas toutes les basses souhaitées si le caisson de grave est installé sur le côté (③). Vous devrez régler la distance depuis la position d'écoute.

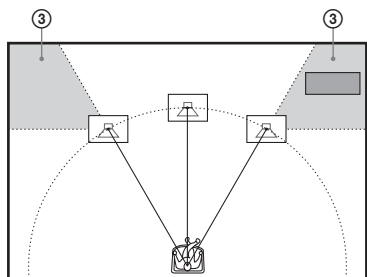

- Ne posez pas d'objets sur le caisson de grave à l'endroit où se trouve le haut-parleur.

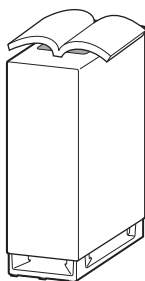

- N'installez pas le caisson de grave sous un bureau ou dans un placard, etc.

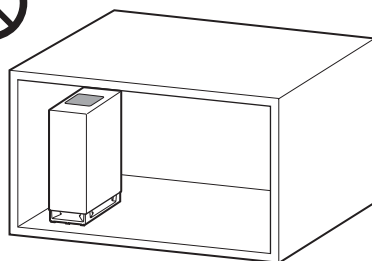
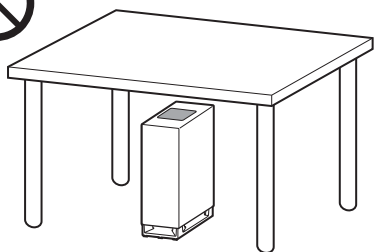

- N'installez pas le caisson de grave derrière un objet, téléviseur ou autre, faisant obstruction. Les médiums seraient absents.

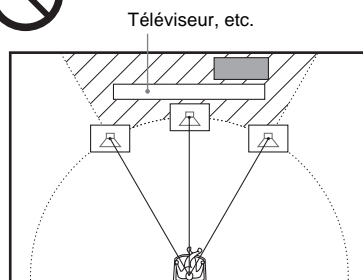

Remarque

- Ne posez pas les enceintes sur une surface inclinée.
- Ne posez pas les enceintes aux endroits suivants:
 - Extrêmement chauds ou froids
 - Poussiéreux ou sales
 - Très humides
 - Exposés à des vibrations
 - Exposés à la lumière directe du soleil
- Faites particulièrement attention si vous posez les enceintes et/ou les pieds d'enceintes (non fournis) fixés aux enceintes sur un sol spécialement traité (ciré, huilé, brillant, etc.) qui risque de se teinter ou décolorer.
- Pour nettoyer les enceintes, utilisez un chiffon doux, par exemple un tissu pour lunettes.
- N'utilisez pas de tampons abrasifs, de poudre à récurer ni de solvants, comme les diluants, la benzine ou l'alcool.
- En fonction de son emplacement, le caisson de grave peut perturber l'image du téléviseur. Dans ce cas, éloignez le caisson de grave du téléviseur.

Conseil

- Lorsque vous changez la position des enceintes, Sony vous conseille de changer aussi les réglages. Pour le détail, voir « Calibrage auto des réglages appropriés » (page 79).

Remarque sur la manipulation du caisson de grave

- Ne soulevez pas le caisson de grave en le prenant par les fentes. Le circuit d'attaque du haut-parleur pourrait être endommagé. Prenez le caisson de grave par le dessous pour le soulever.

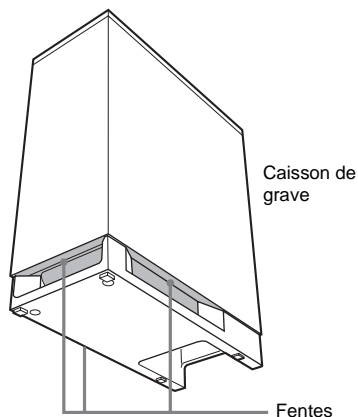

- Ne soulevez pas le caisson de grave par le logement de l'EZW-T100.
- N'appuyez pas sur le haut du caisson de grave à l'endroit où le haut-parleur est installé.

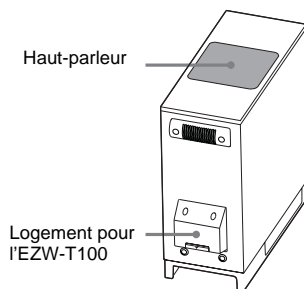

Fixation murale des enceintes

Attention

- Adressez-vous à un magasin d'outillage ou à un installateur pour le matériau des parois et les vis à utiliser.
- Utilisez des vis adaptées au matériau et à la dureté de la paroi. Comme les parois en plâtre sont particulièrement fragiles, vissez les vis sur une poutre fixée à la paroi. Installez les enceintes sur une paroi verticale et plate, à un endroit renforcé.
- Sony décline toute responsabilité quant aux accidents ou dommages causés par une mauvaise installation, une fixation à une paroi non résistante ou avec des vis inadaptées, des calamités naturelles, etc.

1 Procurez-vous des vis (non fournies) adaptées aux orifices de la ferrure.

2 Fixez la ferrure à la paroi par l'orifice ①.

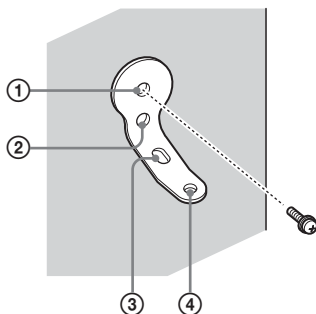

Conseil

• Pour empêcher l'enceinte de tourner, utilisez aussi l'orifice ②.

3 Déposez le capuchon arrière avec la clé (fournie), puis déposez le socle de l'enceinte avec un tournevis (+) (non fourni).

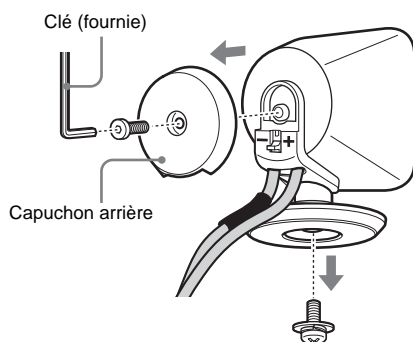

4 Appuyez sur **A** avec la clé fournie (1), puis détachez les cordons d'enceinte (2).

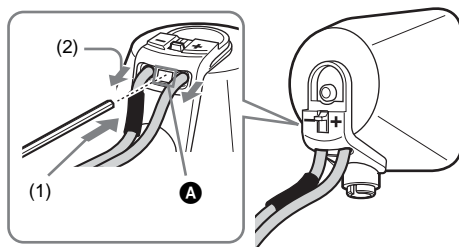

Lorsque le levier est baissé, les cordons d'enceinte sont bloqués.

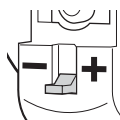

Lorsque le levier est levé, les cordons d'enceinte peuvent être détachés.

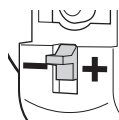

5 Faites passer les cordons d'enceinte par l'orifice ③.

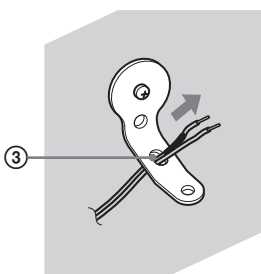

6 Rebranchez les cordons d'enceinte détachés en alignant les pôles \oplus/\ominus sur les bornes d'enceinte appropriés (1), puis rabaissez complètement le levier (2).

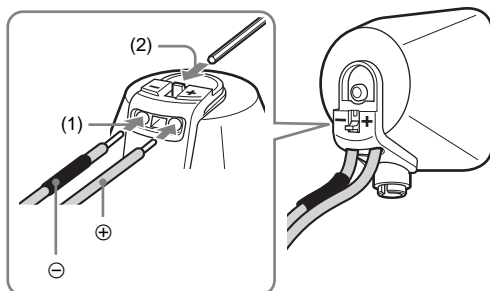

Conseil

• S'il est difficile de baisser le levier, utilisez la clé (fournie).

7 Rattachez le capuchon arrière à l'aide de la clé (fournie).

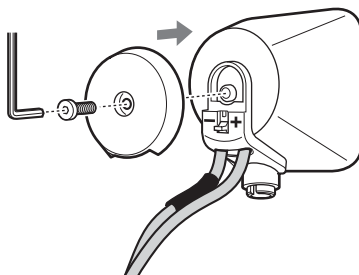

8 Fixez l'enceinte à la ferrure par l'orifice ④ à l'aide de la vis retirée à l'étape 3.

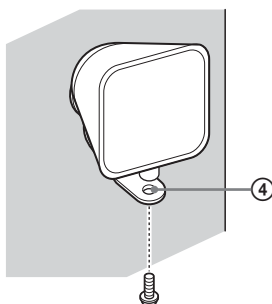

À propos du raccordement des cordons d'enceintes

Les connecteurs des cordons d'enceintes sont de même couleur que les prises sur lesquelles ils doivent être branchés.

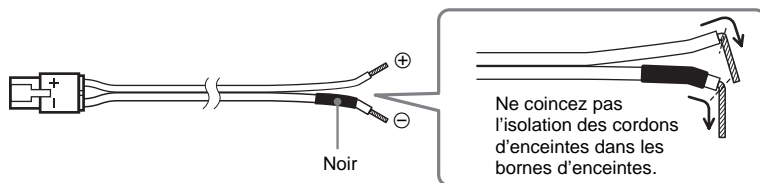

Conseil

- Vous pouvez retirer les cordons d'enceinte du connecteur. Tout en orientant l'onglet vers le bas, appuyez sur le connecteur et maintenez-le contre une surface plane (1) et retirez les cordons d'enceinte du connecteur (2).

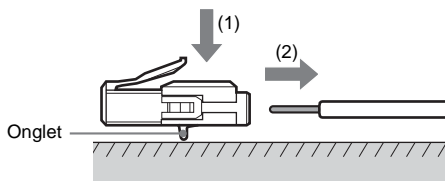

Pour éviter de court-circuiter les enceintes

Le court-circuitage des enceintes peut endommager la chaîne. Pour éviter ce problème, veuillez à prendre les précautions suivantes lorsque vous raccordez les enceintes. Assurez-vous que le fil à nu de chaque cordon d'enceinte ne touche pas l'autre borne d'enceinte ou le fil à nu d'un autre cordon d'enceinte, comme indiqué ci-dessous.

Le cordon d'enceinte dénudé touche une autre borne d'enceinte.



Les cordons dénudés se touchent parce que l'isolation a été retirée sur un trop grande longueur.

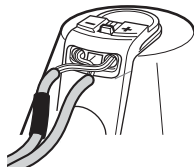

Remarque

Veillez à raccorder les cordons d'enceintes aux bornes d'enceintes appropriées: \oplus à +, et \ominus à -. Si les cordons sont inversés, les basses seront insuffisantes et peuvent être déformées.

Étape 2: Raccordement de la chaîne

Reportez-vous au schéma de raccordement suivant et lisez les informations complémentaires de ① à ⑥ aux pages suivantes.

Remarque

- Veillez à bien enfoncer les cordons pour éviter tout bourdonnement et bruit.
- Lorsque vous raccordez un composant muni d'un réglage de volume, veillez à ne pas régler le volume des autres composants au-delà d'un niveau causant de la distorsion.

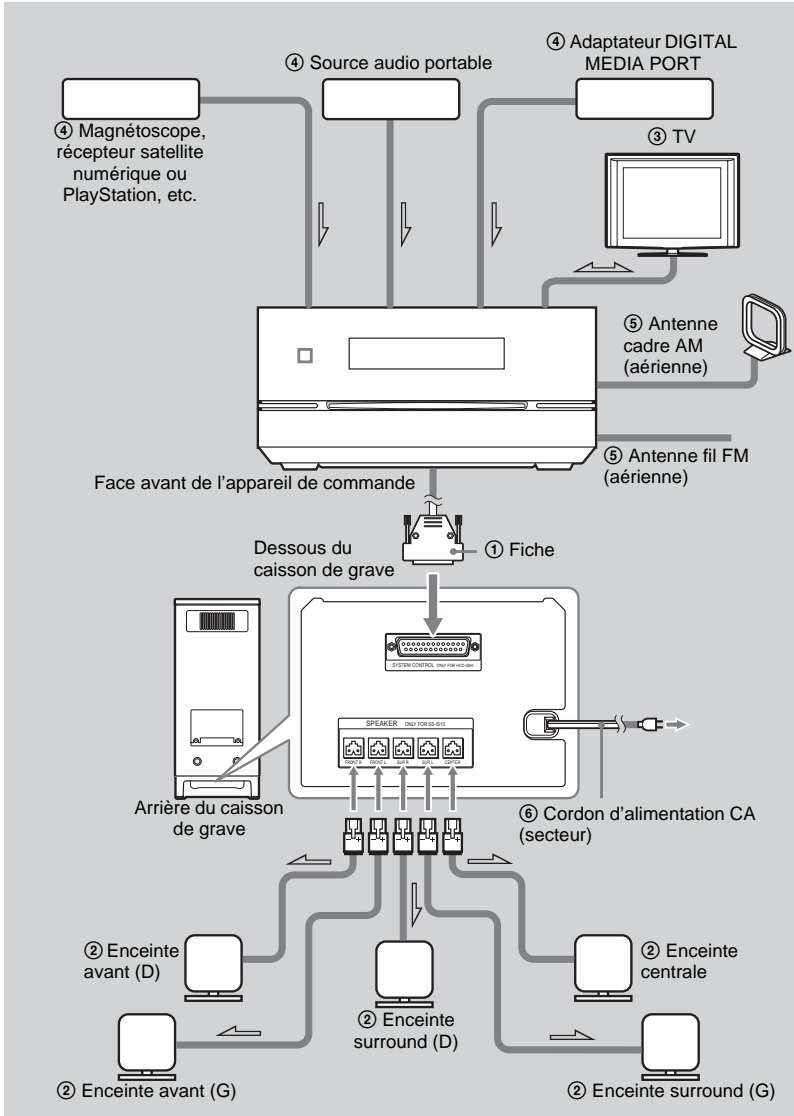

① Raccordement de l'appareil de commande

Reliez le connecteur système de l'appareil de commande à la prise SYSTEM CONTROL sous le caisson de grave.

Insérez la fiche du cordon SYSTEM CONTROL, puis serrez les vis de la fiche.

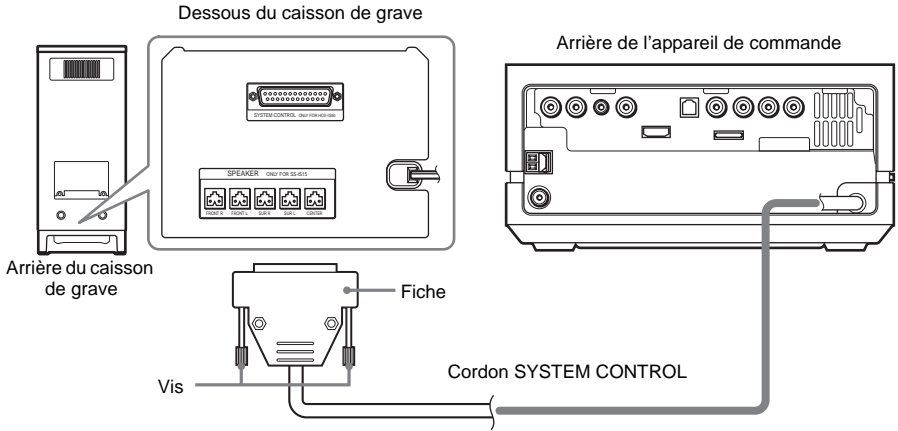

Remarque

- Avant de raccorder l'appareil de commande, installez le caisson de grave sur une surface stable plus large que le caisson de grave.
- Recouvrez la table d'un tissu doux pour éviter d'endommager la surface du caisson de graves.

② Raccordement des enceintes

Raccordez les connecteurs des cordons d'enceintes aux prises SPEAKER correspondantes. Les connecteurs des cordons d'enceintes sont de même couleur que les prises sur lesquelles ils doivent être branchés.

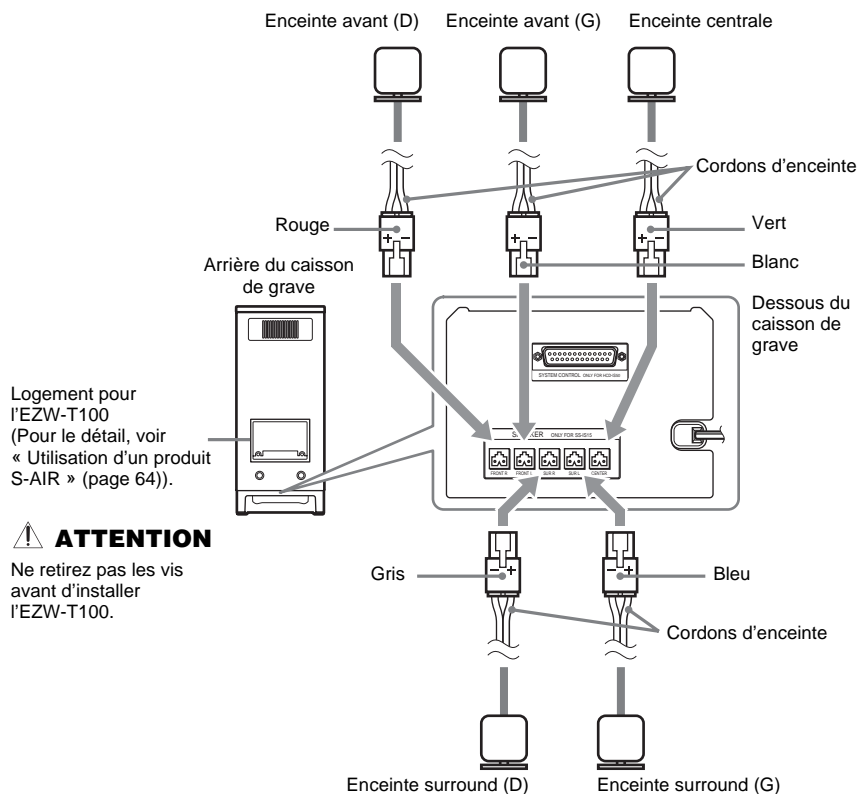

③ Raccordement du téléviseur

Utilisez les articles suivants:

- Cordon vidéo (1)

Pour écouter le son des émissions de télévision par les enceintes de la chaîne, raccordez le téléviseur et la chaîne avec un cordon audio (non fourni) (A).

Pour le signal vidéo du téléviseur, vérifiez les prises d'entrée vidéo de votre téléviseur et sélectionnez le type de raccordement A, B ou C, selon le cas. La qualité de l'image augmente de A (standard) à C (HDMI).

Lorsque le téléviseur est muni d'une prise de sortie numérique optique ou coaxiale, vous pouvez améliorer la qualité du son en utilisant un cordon numérique (B).

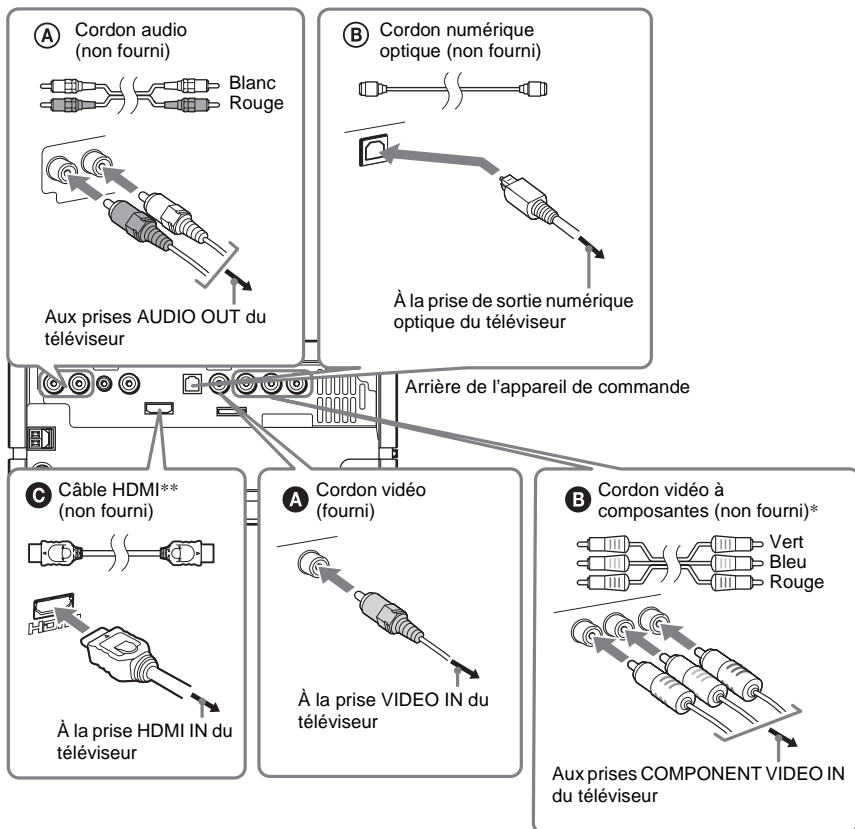

* Si votre téléviseur accepte les signaux de format progressif, effectuez cette liaison et réglez le signal de sortie de la chaîne sur le format progressif (page 28).

** HDMI (Interface multimédia haute définition)

Si votre téléviseur est muni d'une prise HDMI, effectuez cette liaison et sélectionnez le type du signal de sortie (page 27).

Remarque

- Lorsque la fonction « DMPORT » est utilisée, le signal vidéo ne sort pas par les prises HDMI OUT et COMPONENT VIDEO OUT.
- La chaîne peut traiter les signaux numériques et analogiques. Les signaux numériques ont priorité sur les signaux analogiques. Si le signal numérique cesse, le signal analogique sera traité dans les 2 secondes qui suivent.
- Lorsque vous raccordez le câble HDMI, assurez-vous que la direction des prises est identique.
- Lorsque vous raccordez le cordon numérique optique, insérez le connecteur de sorte qu'il s'encliquette.

Conseil

- Vous pouvez raccorder un autre composant, comme un magnétoscope, un récepteur satellite numérique ou une PlayStation aux prises TV AUDIO IN (A) ou à la prise TV DIGITAL IN OPTICAL (B) au lieu du téléviseur.

④ Raccordement des autres composants

Vous pouvez utiliser les enceintes de la chaîne pour bénéficier du composant raccordé.

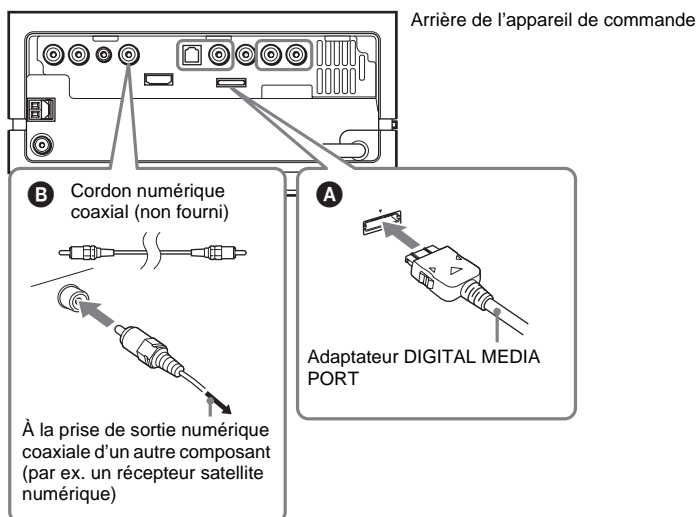

Pour raccorder l'adaptateur DIGITAL MEDIA PORT

Raccordez l'adaptateur DIGITAL MEDIA PORT à la prise DMPORT. Pour le détail, voir « Utilisation de l'adaptateur DIGITAL MEDIA PORT » (page 63).

Remarque

- Branchez l'adaptateur DIGITAL MEDIA PORT de sorte que les repères ▼ coïncident. Pour le débrancher, tirez dessus tout en appuyant sur (A).
- Ne branchez pas ou ne débranchez pas l'adaptateur DIGITAL MEDIA PORT sur/de l'appareil de commande lorsque la chaîne est allumée.

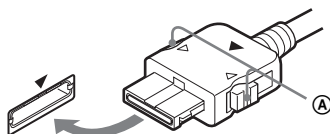

Conseil

- Vous pouvez attribuer une entrée audio numérique correspondant à la fonction « TV » et « SAT/CABLE ». Pour le détail, voir [DIGITAL IN] (page 86).

Option Chaîne sans fil

En utilisant un produit S-AIR (non fourni), vous pourrez bénéficier de transmissions sans fil depuis cette chaîne. Pour le détail, voir « Utilisation d'un produit S-AIR » (page 64) ou le mode d'emploi du produit S-AIR.

Si votre téléviseur présente plusieurs entrées audio/vidéo

Vous pouvez utiliser les enceintes de la chaîne pour écouter le son du téléviseur raccordé. Raccordez les composants de la façon suivante.

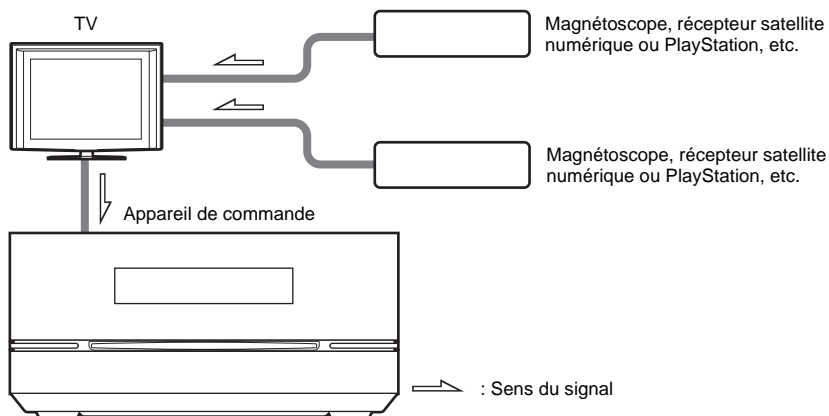

Sélectionnez le composant sur le téléviseur. Pour le détail, reportez-vous au mode d'emploi du téléviseur.

Si le téléviseur ne présente pas plusieurs entrées audio/vidéo, un commutateur sera nécessaire pour recevoir le son de plus de deux composants.

⑤ Raccordement de l'antenne (aérienne)

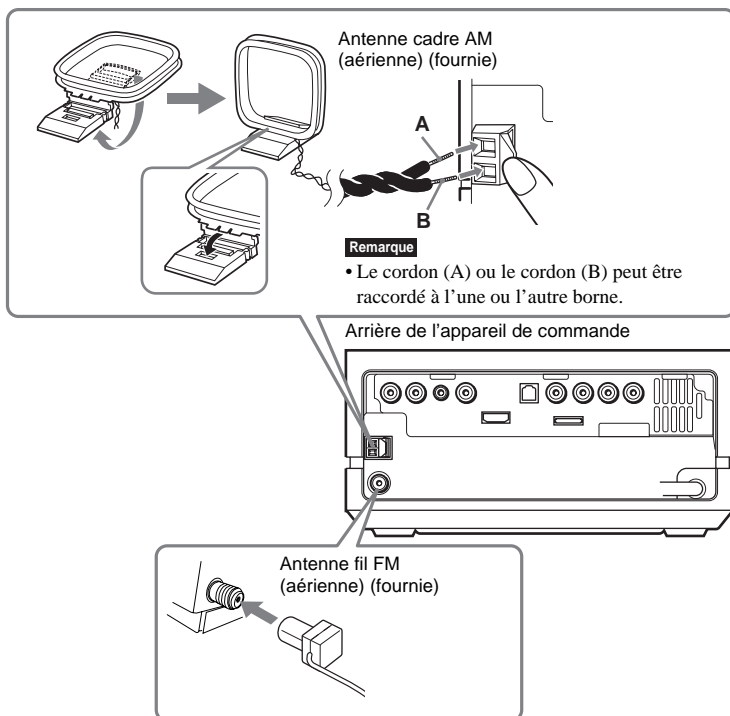

Remarque

- Pour éliminer les bruits parasites, tenez l'antenne cadre AM (aérienne) et son cordon à l'écart de la chaîne ou des autres composants AV.
- Veillez à étendre l'antenne fil FM (aérienne) sur toute sa longueur.
- Après avoir raccordé l'antenne fil FM (aérienne), maintenez-la si possible à l'horizontale.

Conseil

- Réorientez l'antenne cadre AM (aérienne) de manière à obtenir un son de la meilleure qualité possible pour les émissions AM.
- Si la réception FM est de mauvaise qualité, utilisez un câble coaxial de 75 ohms (non fourni) pour relier l'appareil de commande à une antenne FM extérieure (aérienne), comme indiqué ci-dessous.

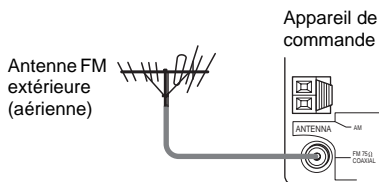

⑥ Raccordement du cordon d'alimentation CA (secteur)

Avant de raccorder le cordon d'alimentation CA (secteur) du caisson de grave à une prise murale (secteur), raccordez toutes les enceintes au caisson de grave (page 17).

Arrière du caisson de grave

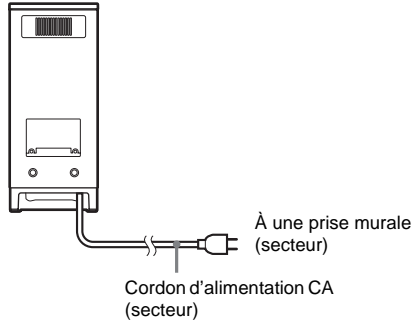

Remarque

- Après avoir raccordé le cordon d'alimentation CA (secteur), attendez environ 20 secondes avant d'appuyer sur  pour mettre l'appareil sous tension.

Étape 3: Utilisation de la configuration rapide

Pour pouvoir utiliser la chaîne, effectuez les réglages de base en suivant les étapes indiquées ci-dessous.

Remarque

- Lorsque vous reliez la chaîne et le téléviseur avec un cordon vidéo à composantes (non fourni) ou un câble HDMI (non fourni), vous devez préciser le type de sortie vidéo en fonction de la liaison effectuée sur le téléviseur. Pour le détail, voir « Réglage du type de sortie vidéo en fonction de la liaison au téléviseur » (page 27).

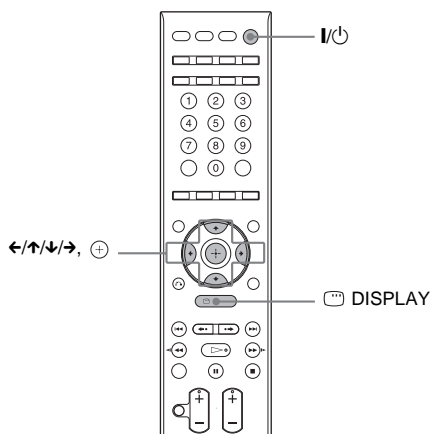

1 Mettez le téléviseur en service.

2 Appuyez sur I/Power.

La chaîne se met en service.

Remarque

- Assurez-vous que la fonction « DVD » a été sélectionnée (page 32).

3 Réglez le sélecteur d'entrée sur votre téléviseur de sorte que le signal de la chaîne apparaisse sur l'écran de télévision.

[Appuyer sur [ENTER] pour la CONFIGURATION RAPIDE.] apparaît au bas de l'écran de télévision. Si ce message n'apparaît pas, revenez à la page de configuration rapide (page 27) et exécutez-la une nouvelle fois.

4 Appuyez sur + sans insérer de disque.

La page de sélection de la langue souhaitée pour l'affichage des messages apparaît sur l'écran de télévision.

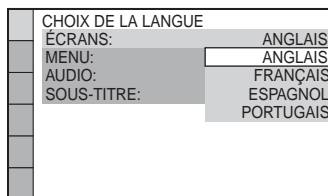

5 Appuyez sur ↑/↓ pour sélectionner une langue.

Le menu et les sous-titres sont affichés dans la langue sélectionnée.

6 Appuyez sur +.

La page de sélection du format du téléviseur à raccorder apparaît.

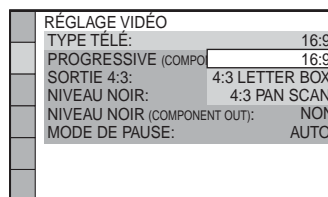

7 Appuyez sur ↑/↓ pour sélectionner le réglage correspondant à votre type de téléviseur.

■ Si vous possédez un téléviseur grand écran ou un téléviseur standard 4:3 avec un mode grand écran: [16:9] (page 82)

■ Si vous possédez un téléviseur standard 4:3 [4:3 LETTER BOX] ou [4:3 PAN SCAN] (page 82)

8 Appuyez sur +.

9 Raccordez le microphone de calibrage à la prise ECM-AC2 à l'arrière de l'appareil de commande.

Installez le microphone de calibrage au niveau des oreilles à l'aide d'un trépied, etc. (non fourni). L'avant de chaque enceinte doit être face au microphone de calibrage, et aucun objet ne doit faire obstruction entre les enceintes et le microphone de calibrage.

Remarque

- La prise ECM-AC2 n'est utilisée que pour le microphone de calibrage fourni. Ne raccordez pas d'autres microphones.

Arrière de l'appareil de commande

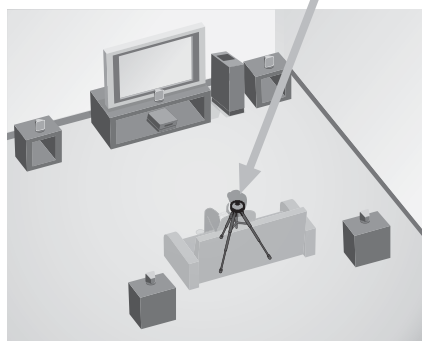
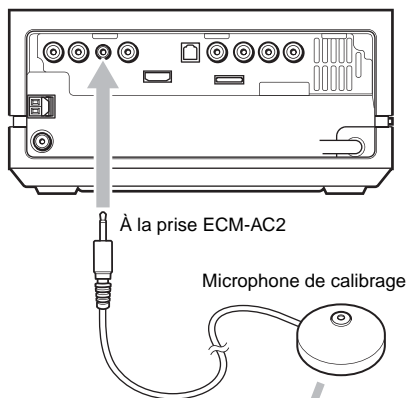

10 Appuyez sur </> pour sélectionner [OUI].

Remarque

- Assurez-vous que le casque d'écoute n'est pas raccordé à l'amplificateur surround (non fourni, page 64). Vous ne pouvez pas effectuer les opérations suivantes si le casque d'écoute est raccordé.

11 Appuyez sur ⊕.

Le [AUTO ÉTALONNAGE] commence. Ne faites pas de bruit pendant la mesure.

Remarque

- Un son aigu est émis lorsque le [AUTO ÉTALONNAGE] commence. Vous ne pouvez pas réduire le volume. Faites attention aux enfants et aux voisins.
- Évitez de rester dans la zone où la mesure est effectuée et évitez de faire du bruit pendant la mesure (celle-ci dure environ 1 minute) pour ne pas contrarier la mesure.

12 Débranchez le microphone de calibrage et appuyez sur </> pour sélectionner [OUI].

Remarque

- L'environnement de la pièce dans laquelle la chaîne est installée peut avoir une incidence sur les mesures.
- Si la mesure échoue, suivez le message et essayez d'effectuer à nouveau le [AUTO ÉTALONNAGE].

13 Appuyez sur ⊕.

La configuration rapide est terminée. Tous les raccords et réglages sont terminés.



Pour sortir de la configuration rapide

Appuyez sur ◻ DISPLAY à n'importe quel moment.



Conseil

- Si vous annulez le [AUTO ÉTALONNAGE], effectuez les réglages d'enceintes mentionnés dans « Réglages des enceintes » (page 88).
- Si vous changez la position des enceintes, changez aussi les réglages d'enceintes. Voir « Calibrage auto des réglages appropriés » (page 79).
- Si vous voulez changer un des réglages, voir « Utilisation de la page de configuration » (page 81).
- Pour le détail sur le [AUTO ÉTALONNAGE] et les messages d'erreur de [AUTO ÉTALONNAGE], voir « Calibrage auto des réglages appropriés » (page 79).

Pour revenir à la page de configuration rapide

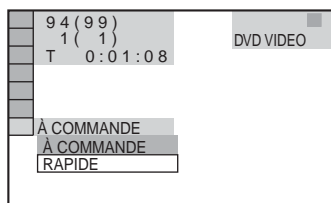
- 1 Appuyez plusieurs fois de suite sur **FUNCTION** jusqu'à ce que « DVD » apparaisse sur l'afficheur de la face avant.
- 2 Appuyez sur  **DISPLAY** lorsque la chaîne est à l'arrêt.
La page du menu de commande apparaît sur l'écran de télévision.
- 3 Appuyez sur  pour sélectionner **[RÉGLAGE]**, puis appuyez sur .
Les options de **[RÉGLAGE]** apparaissent.



- 4 Appuyez sur  pour sélectionner **[RAPIDE]**, puis appuyez sur .
La page de configuration rapide apparaît.











Réglage du type de sortie vidéo en fonction de la liaison au téléviseur

Selon la liaison au téléviseur (page 19), sélectionnez le type de sortie vidéo de la chaîne.

Pour sélectionner le type de signal vidéo sortant de la prise HDMI OUT

Lorsque vous reliez l'appareil de commande et le téléviseur par un câble HDMI, sélectionnez le type de signaux vidéo sortant de la prise HDMI OUT.

Pour le détail à ce sujet, reportez-vous au mode d'emploi fourni avec le téléviseur/projecteur, etc.

- 1 Appuyez plusieurs fois de suite sur **FUNCTION** jusqu'à ce que « DVD » apparaisse sur l'afficheur de la face avant.
- 2 Appuyez sur  **DISPLAY** lorsque la chaîne est en mode d'arrêt.
La page du menu de commande apparaît sur l'écran de télévision.
- 3 Appuyez sur  pour sélectionner  **[RÉGLAGE]**, puis appuyez sur .
Les options de **[RÉGLAGE]** apparaissent.
- 4 Appuyez sur  pour sélectionner **[À COMMANDE]**, puis appuyez sur .
La page de configuration apparaît.
- 5 Appuyez sur  pour sélectionner **[RÉGLAGE HDMI]**, puis appuyez sur .
Les options de **[RÉGLAGE HDMI]** apparaissent.
- 6 Appuyez sur  pour sélectionner **[RÉSOLUTION HDMI]**, puis appuyez sur .

7 Appuyez sur ↑/↓ pour sélectionner le réglage souhaité, puis appuyez sur ⊕.

- [AUTO(1920×1080p)]: La chaîne fournit le signal vidéo optimal pour le téléviseur raccordé.
- [1920×1080i]: La chaîne fournit des signaux vidéo 1920 × 1080i*.
- [1280×720p]: La chaîne fournit des signaux vidéo 1280 × 720p*.
- [720×480p]: La chaîne fournit des signaux vidéo 720 × 480p*.

* i: entrelacé, p: progressif

Est-ce que votre téléviseur accepte les signaux progressifs?

Le format progressif est une méthode d'affichage des images de télévision visant à réduire le scintillement et à rendre l'image plus nette. Pour utiliser ce format vous devez raccorder un téléviseur acceptant les signaux progressifs.

1 Appuyez plusieurs fois de suite sur FUNCTION jusqu'à ce que « DVD » apparaisse sur l'afficheur de la face avant.

2 Appuyez sur  DISPLAY lorsque la chaîne est en mode d'arrêt.

La page du menu de commande apparaît sur l'écran de télévision.

3 Appuyez sur ↑/↓ pour sélectionner  [RÉGLAGE], puis appuyez sur ⊕.

Les options de [RÉGLAGE] apparaissent.

4 Appuyez sur ↑/↓ pour sélectionner [À COMMANDE], puis appuyez sur ⊕.

La page de configuration apparaît.

5 Appuyez sur ↑/↓ pour sélectionner [RÉGLAGE VIDÉO], puis appuyez sur ⊕.

Les options de [RÉGLAGE VIDÉO] apparaissent.

6 Appuyez sur ↑/↓ pour sélectionner [PROGRESSIVE (COMPONENT OUT)], puis appuyez sur ⊕.

7 Appuyez sur ↑/↓ pour sélectionner le réglage souhaité, puis appuyez sur ⊕.

[NON]: La chaîne ne fournit pas de signaux progressifs. Sélectionnez ce réglage lorsque:

- votre téléviseur n'accepte pas les signaux progressifs, ou
- votre téléviseur est raccordé à d'autres prises que les prises COMPONENT VIDEO OUT.

[OUI]: La chaîne fournit des signaux progressifs. Sélectionnez ce réglage lorsque:

- votre téléviseur accepte les signaux progressifs, et
- votre téléviseur est raccordé aux prises COMPONENT VIDEO OUT.

Lorsque vous sélectionnez [OUI], la page de confirmation apparaît. Effectuez les opérations suivantes.

8 Appuyez sur ←/→ pour sélectionner [DÉBUT], puis appuyez sur ⊕.

La chaîne fournit le signal progressif pendant 5 secondes. Vérifiez si l'écran s'affiche correctement.

9 Appuyez sur ←/→ pour sélectionner [OUI], puis appuyez sur ⊕.

La chaîne fournit le signal progressif. Lorsque vous sélectionnez [EI], la chaîne ne fournit pas de signal progressif.

Opérations de base

Lecture d'un disque

DVD-V DVD-VR VIDEO CD C D DATA-CD DATA DVD

Selon le DVD VIDEO ou le VIDEO CD, certaines opérations peuvent être différentes ou inopérantes. Reportez-vous aux informations fournies avec le disque.

Touches tactiles

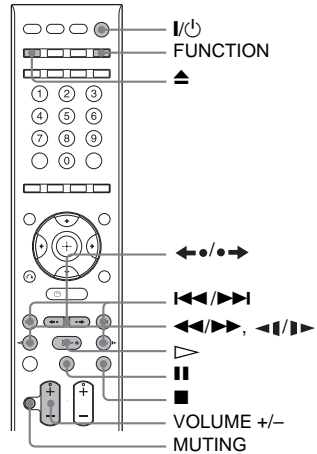
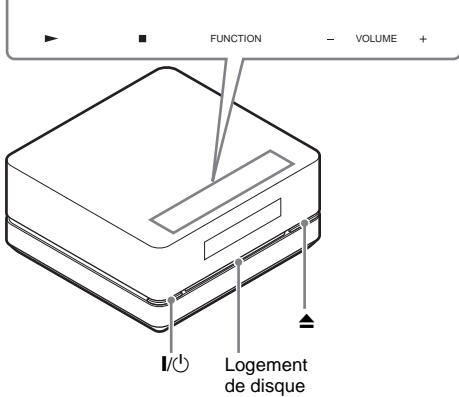

Remarque

- Il suffit de toucher légèrement les touches tactiles. N'appuyez pas fort dessus.
- Ne posez pas d'objets sur l'appareil de commande. Les touches tactiles pourraient être activées ou les touches de l'appareil de commande désactivées.

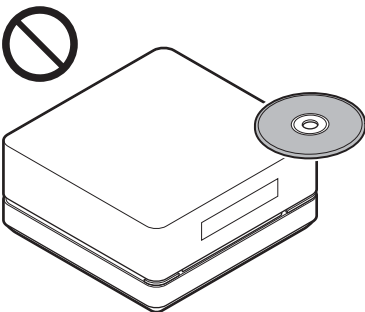

Conseil

- Les touches tactiles fonctionnent lorsqu'elles sont allumées.
- Vous pouvez changer l'aspect de l'affichage des touches tactiles sur l'appareil de commande (page 76).

- 1 Mettez le téléviseur en service.**
- 2 Réglez le sélecteur d'entrée du téléviseur sur la chaîne.**
- 3 Appuyez sur I/⏻.**

La chaîne se met en service.

À moins que la chaîne ne soit déjà réglée sur le mode « DVD », appuyez sur **FONCTION** de la télécommande ou sur **FONCTION** (touche tactile) de l'appareil de commande pour sélectionner « DVD ».

« No Disc » apparaît sur l'afficheur de la face avant et un disque peut être inséré dans la chaîne.

- 4 Insérez un disque.**

Poussez le disque dans le logement de disque jusqu'à ce qu'il soit attiré à l'intérieur.

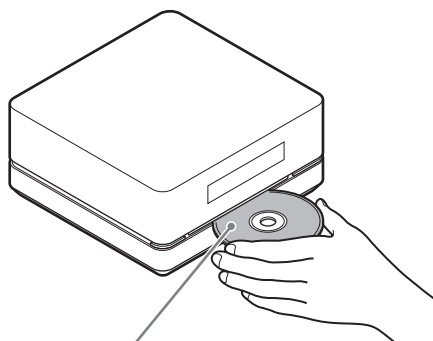

Face imprimée orientée vers le haut

Le disque est attiré automatiquement dans l'appareil de commande et l'indication suivante apparaît sur l'afficheur de la face avant.

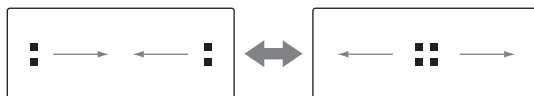

- 5 Appuyez sur ▷ de la télécommande, ou bien touchez ► (touche tactile) sur l'appareil de commande.**

La lecture commence (lecture continue).

- 6 Réglez le VOLUME +/- sur la télécommande, ou bien touchez VOLUME +/- (touche tactile) sur l'appareil de commande.**

Le niveau sonore est indiqué sur l'écran du téléviseur et sur l'afficheur de la face avant. Selon l'état de la chaîne, le niveau sonore peut ne pas apparaître sur l'écran du téléviseur.

Remarque

- Si vous mettez la fonction Contrôle pour HDMI en service, le téléviseur raccordé à l'appareil de commande avec un câble HDMI fonctionnera de manière synchrone avec la chaîne. Pour le détail, voir page 60.

Conseil

- Lorsque vous raccordez la chaîne à un téléviseur par un câble HDMI, vous pouvez agir sur ces deux appareils simplement à l'aide de la fonction Contrôle pour HDMI. Pour le détail, voir page 60.

Pour économiser l'électricité en mode de veille

Appuyez sur **I/⏻** lorsque la chaîne est en service pour la mettre en veille. Pour annuler le mode de veille, appuyez une fois sur **I/⏻**.

Avant d'accéder au mode de veille, assurez-vous que les réglages suivants ont été effectués sur la chaîne.

- [CONTRÔLE POUR HDMI] a pour réglage [NON] (page 61).
- « S-AIR STBY » a pour réglage « OFF » (page 67).

Remarque

- Lorsque la chaîne est hors service, n'insérez pas de disque dans l'appareil de commande.

Autres opérations

Pour	Appuyez sur
Arrêt	■
Pause	
Reprise de la lecture après une pause	/ ▷ de la télécommande ou ► (touche tactile) sur l'appareil de commande.
Passer au chapitre, à la plage ou à la scène suivante ¹⁾	▶▶
Revenir au chapitre, à la plage ou à la scène précédente ¹⁾	deux fois sur ◀◀ en une seconde. Quand vous appuyez une fois sur ◀◀ vous pouvez revenir au début du chapitre, de la plage ou de la scène actuel.
Couper le son temporairement	MUTING. Pour rétablir le son, appuyez une nouvelle fois sur cette touche ou sur VOLUME + pour régler le niveau sonore.
Arrêter la lecture et retirer le disque souhaité	▲
Localiser un point rapidement en lisant un disque vers l'avant ou l'arrière (Exploration) ¹⁾²⁾	▶▶/▶▶ ou ◀◀/◀◀ pendant la lecture d'un disque. La vitesse de la lecture change chaque fois que vous appuyez sur ▶▶/▶▶ ou ◀◀/◀◀ pendant l'exploration. Pour revenir à la lecture normale, appuyez sur ▷. La vitesse réelle peut varier d'un disque à l'autre.
Voir un film image par image (Lecture au ralenti) ³⁾	▶▶/▶▶ ou ◀◀/◀◀ ⁴⁾ lorsque la chaîne est en pause. La lecture change de vitesse chaque fois que vous appuyez sur ▶▶/▶▶ ou ◀◀/◀◀ ⁴⁾ pendant la lecture au ralenti. Deux vitesses sont disponibles. Pour revenir à la lecture normale, appuyez sur ▷.
Voir une image à la fois (Arrêt sur image) ³⁾	●➡ pour voir l'image suivante quand la chaîne est en pause. Appuyez sur ◀● pour voir l'image précédente quand la chaîne est en pause (DVD VIDEO/DVD-VR/DVD-R/DVD-RW/DVD+R/DVD+RW seulement). Pour revenir à la lecture normale, appuyez sur ▷.
Revoir la scène précédente (10 secondes précédentes) ⁵⁾	◀● (revue instantanée) pendant la lecture.
Avancer brièvement depuis la scène actuelle (30 secondes suivantes) ⁶⁾	●➡ (avance instantanée) pendant la lecture.

¹⁾Sauf pour les fichiers d'images JPEG.

²⁾La vitesse d'exploration peut varier d'un disque à l'autre.

³⁾DVD VIDEO, DVD-R, DVD-RW, VIDEO CD seulement.

⁴⁾Sauf pour les VIDEO CD.

⁵⁾DVD VIDEO/DVD-RW/DVD-R seulement.

⁶⁾DVD VIDEO/DVD-RW/DVD-R/DVD+RW/DVD+R seulement.

Remarque

- Vous ne pourrez peut-être pas utiliser la revue ou l'avance instantanée avec certaines scènes.

Utilisation de la radio ou d'autres composants

Sélection du composant raccordé

Vous pouvez utiliser un téléviseur, un magnétoscope ou d'autres composants raccordés aux prises TV ou SAT/CABLE à l'arrière de l'appareil de commande. Reportez-vous aux modes d'emploi des composants pour de plus amples informations.

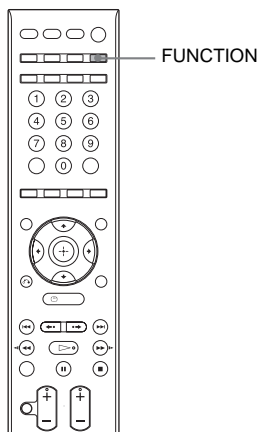

Appuyez plusieurs fois de suite sur FUNCTION jusqu'à ce que le nom de la fonction souhaitée apparaisse sur l'afficheur de la face avant.

Chaque fois que vous appuyez sur FUNCTION, le mode de la chaîne change de la façon suivante.

DVD → FM → AM → TV → SAT/CABLE → DMPORT → DVD → ...

Conseil

- Vous pouvez attribuer une entrée audio numérique correspondant à la fonction « TV » et « SAT/CABLE ». Pour le détail, voir [DIGITAL IN] (page 86).

Remarque

- Si vous utilisez à la fois les prises TV (AUDIO IN) (liaison analogique) et la prise TV (DIGITAL IN OPTICAL) (liaison numérique), la liaison numérique sera prioritaire.

Changement du niveau d'entrée du son des composants raccordés

De la distorsion peut se produire lorsque vous écoutez un composant raccordé aux prises TV (AUDIO IN) à l'arrière de l'appareil de commande. Celle-ci dépend du composant raccordé et ne provient pas d'une défaillance.

Pour éviter toute distorsion, réduisez le niveau d'entrée sur l'appareil de commande.

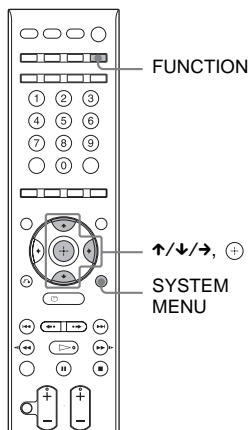

- 1** Appuyez plusieurs fois de suite sur **FUNCTION** jusqu'à ce que « TV » apparaisse sur l'afficheur de la face avant.
- 2** Appuyez sur **SYSTEM MENU**.
- 3** Appuyez plusieurs fois de suite sur **↑/↓** jusqu'à ce que « ATTENUATE » apparaisse sur l'afficheur de la face avant, puis appuyez sur **⊕** ou **→**.
- 4** Appuyez sur **↑/↓** pour sélectionner un réglage.
 - « ATT ON »: Le niveau d'entrée est atténué. Le niveau de sortie change.
 - « ATT OFF »: Le niveau d'entrée est normal.
- 5** Appuyez sur **⊕**.
Le réglage est effectué.
- 6** Appuyez sur **SYSTEM MENU**.
Le menu de la chaîne est dégagé.

Remarque

- « ATTENUATE » apparaît seulement lorsque la fonction a pour réglage « TV ».

Écoute du son sur toutes les enceintes

Vous pouvez écouter le son d'un téléviseur ou d'un magnétoscope sur toutes les enceintes de la chaîne. Pour le détail, voir « Raccordement du téléviseur » (page 19) et « Raccordement des autres composants » (page 21).

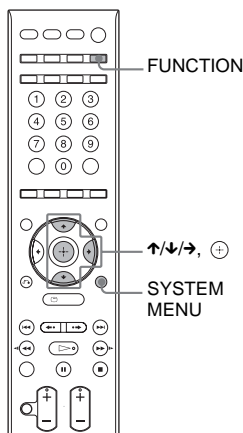

- 1** Appuyez plusieurs fois de suite sur **FUNCTION** jusqu'à ce que « **TV** » ou « **SAT/CABLE** » apparaisse sur l'afficheur de la face avant.
- 2** Appuyez sur **SYSTEM MENU**.
- 3** Appuyez plusieurs fois de suite sur **↑/↓** jusqu'à ce que « **DEC. MODE** » apparaisse sur l'afficheur de la face avant, puis appuyez sur **⊕** ou **→**.
- 4** Appuyez plusieurs fois de suite sur **↑/↓** jusqu'à ce que le mode de décodage souhaité apparaisse sur l'afficheur de la face avant.

Si vous voulez écouter le son du téléviseur ou le son stéréo d'une source comprenant 2 voies sur toutes les enceintes, sélectionnez « **PLII MOVIE** » ou « **PLII MUSIC** » comme mode de décodage. Pour le détail, voir page 54.

- 5** Appuyez sur **⊕**.
Le réglage est effectué.

- 6** Appuyez sur **SYSTEM MENU**.
La chaîne est mise hors service.

Remarque

- Lorsque vous réglez le paramètre [CONTRÔLE POUR HDMI] dans [RÉGLAGE HDMI] sur [OUI] (page 61), la commande audio de la chaîne est activée et le téléviseur ne fournit plus le son. Pour le détail, voir page 62.
- Si vous utilisez à la fois les prises TV (AUDIO IN) (liaison analogique) et la prise TV (DIGITAL IN OPTICAL) (liaison numérique), la liaison numérique sera prioritaire.
- Vous devrez mettre hors service le haut-parleur de certains téléviseurs pour pouvoir écouter le son en surround par la chaîne.

Fonctions variées pour la lecture de disques

Localisation d'un(e) titre/chapitre/plage/scène, etc.

DVD-V DVD-VR VIDEO CD C D DATA-CD

DATA DVD

Vous pouvez localiser un passage d'un DVD VIDEO/DVD-VR en fonction du titre ou du chapitre ou d'un VIDEO CD/CD/DATA CD/DATA DVD en fonction de la plage, de l'index ou de la scène. Dans le cas d'un DATA CD/DATA DVD, pour pouvez localiser des données en fonction du dossier ou du fichier. Comme les titres et les plages reçoivent des numéros uniques sur le disque, vous pouvez sélectionner le titre ou la plage souhaité en précisant son numéro. Pour localiser une scène vous pouvez utiliser le code temporel.

1 Appuyez sur DISPLAY. (Lors de la lecture de DATA CD/DATA DVD contenant des fichiers d'images JPEG, appuyez deux fois sur DISPLAY.)

La page du menu de commande apparaît sur l'écran de télévision.

2 Appuyez sur pour sélectionner la méthode de localisation.

Exemple: lorsque vous sélectionnez  [CHAPITRE]

[** (***)] est sélectionné (** indique un numéro).

Le nombre entre parenthèses indique le nombre total de titres, chapitres, plages, index, scènes, dossiers ou fichiers.

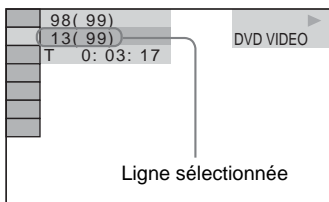

3 Appuyez sur .

[** (***)] est remplacé par [-- (***)].

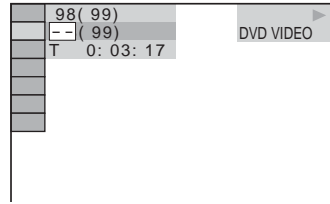

4 Appuyez sur ou sur les touches numériques pour sélectionner le titre, le chapitre, la plage, l'index, la scène, etc. souhaité.

En cas d'erreur

Annulez le numéro en appuyant sur CLEAR, puis sélectionnez un autre numéro.

5 Appuyez sur .

La lecture commence à partir du numéro sélectionné.

Conseil

- Lorsque la page du menu de commande est dégagée, vous pouvez localiser un chapitre (DVD VIDEO/DVD-R/DVD-RW), une plage (VIDEO CD/CD) ou un fichier (DATA CD/DATA DVD) en appuyant sur les touches numériques et .

Pour localiser une scène à l'aide du code temporel (modes DVD VIDEO et DVD-VR seulement)

1 À l'étape 2, sélectionnez [TEMPS].

[T **:**:**] (temps de lecture du titre actuel) est sélectionné.

2 Appuyez sur .

[T **:**:**] est remplacé par [T --:--:--].

3 Spécifiez le code temporel avec les touches numériques.

Par exemple, pour localiser la scène située à 2 heures, 10 minutes et 20 secondes du début, appuyez simplement sur « 2, 1, 0, 2, 0 » ([2:10:20]).

4 Appuyez sur .

Remarque

- Vous ne pouvez pas localiser une scène d'un DVD+R/DVD+RW par le code temporel.

Reprise de la lecture au point d'arrêt du disque

(Reprise de la lecture)

DVD-V DVD-VR VIDEO CD C D DATA-CD

DATA DVD

Lorsque vous arrêtez le disque, la chaîne mémorise le point où vous avez appuyé sur ■ et « Resume » apparaît sur l'afficheur de la face avant. La reprise de la lecture agit dans la mesure où vous ne retirez pas le disque, même si la chaîne est mise en veille par la touche I/O.

1 Pendant la lecture d'un disque, appuyez sur ■ pour arrêter la lecture.

« Resume » apparaît sur l'afficheur de la face avant.

2 Appuyez sur ▷.

La lecture commence au point où le disque a été arrêté à l'étape 1.

Remarque

- Selon le point où vous avez arrêté le disque, la lecture peut ne pas reprendre exactement au même endroit.
- Le point où vous avez arrêté la lecture peut être effacé si:
 - vous éjectez le disque.
 - la chaîne se met en veille (DATA CD/DATA DVD seulement).
 - vous changez ou réinitialisez les réglages sur la page de configuration.
 - vous changez de fonction en appuyant sur FUNCTION.
 - vous débranchez le cordon d'alimentation CA (secteur).
 - vous changez le niveau de contrôle parental.
- La chaîne mémorise le point de reprise de la lecture du disque inséré s'il s'agit d'un DVD-VR, VIDEO CD, CD, DATA CD ou d'un DATA DVD.
- La reprise de la lecture n'agit pas pendant la lecture de programme et la lecture aléatoire.
- Cette fonction peut ne pas agir correctement avec certains disques.

Conseil

- Pour commencer la lecture au début du disque, appuyez deux fois sur ■, puis appuyez sur ▷.

Pour poursuivre la lecture d'un disque lu antérieurement (Reprise multidisques) (DVD VIDEO, VIDEO CD seulement)

Cette chaîne peut localiser le point où un disque est arrêté lors de sa dernière lecture et poursuivre la lecture à partir de ce point lorsque ce même disque est de nouveau inséré. Lorsque la mémoire de points de reprise de lecture est pleine, le point de reprise de la lecture du disque le plus ancien est effacé.

Pour activer cette fonction, réglez [REPRISE MULTI-DISQUE] dans [RÉGLAGE SYSTÈME] sur [OUI]. Pour le détail, voir « [REPRISE MULTI-DISQUE] (DVD VIDEO/VIDEO CD seulement) » (page 87).

Remarque

- Si [REPRISE MULTI-DISQUE] dans [RÉGLAGE SYSTÈME] est réglé sur [NON] (page 87), le point de reprise est effacé lorsque vous changez de fonction en appuyant sur FUNCTION.
- Cette chaîne peut mémoriser au moins 10 points de reprise de la lecture.

Conseil

- Pour commencer la lecture au début du disque, appuyez deux fois sur ■, puis appuyez sur ▷.

Création de votre propre programme

(Lecture de programme)

VIDÉO CD **C D**

Vous pouvez lire le contenu d'un disque dans l'ordre souhaité en réarrangeant l'ordre des plages du disque dans votre propre programme. Vous pouvez programmer jusqu'à 99 plages.

1 Appuyez sur **DISPLAY**.

La page du menu de commande apparaît sur l'écran de télévision.

2 Appuyez sur **↑/↓** pour sélectionner **[PROGRAMMÉE]**, puis appuyez sur **+**.

Les options de **[PROGRAMMÉE]** apparaissent.

3 Appuyez sur **↑/↓** pour sélectionner **[RÉGLER →]**, puis appuyez sur **+**.

Durée totale des plages programmées

PROGRAMMÉE		0:03:51
SUPP. TOTALE		T
1. PLAGE	(02) --	--
2. PLAGE	--	01
3. PLAGE	--	02
4. PLAGE	--	03
5. PLAGE	--	04
6. PLAGE	--	05
7. PLAGE	--	06

Plages enregistrées sur un disque

4 Appuyez sur **→**.

Le curseur se positionne sous la colonne **[T]** (dans ce cas **[01]**).

PROGRAMMÉE		0:00:00
SUPP. TOTALE		T
1. PLAGE	--	--
2. PLAGE	--	01
3. PLAGE	--	02
4. PLAGE	--	03
5. PLAGE	--	04
6. PLAGE	--	05
7. PLAGE	--	06

5 Sélectionnez la plage que vous voulez programmer.

Par exemple, sélectionnez la plage **[02]**. Appuyez sur **↑/↓** pour sélectionner **[02]** sous **[T]**, puis appuyez sur **+**.

Plage sélectionnée

PROGRAMMÉE		0:03:51
SUPP. TOTALE		T
1. PLAGE	(02) --	--
2. PLAGE	--	01
3. PLAGE	--	02
4. PLAGE	--	03
5. PLAGE	--	04
6. PLAGE	--	05
7. PLAGE	--	06

Durée totale des plages programmées

6 Pour programmer d'autres plages, répétez les étapes 4 à 5.

Les plages programmées apparaissent dans l'ordre sélectionné.

7 Appuyez sur **▷** pour procéder à la lecture du programme.

La lecture de programme commence.

Lorsque le programme est terminé, vous pouvez le redémarrer en appuyant sur **▷**.



Pour revenir à la lecture normale

Appuyez sur **CLEAR** lorsque la page de programmation n'est pas affichée sur l'écran de télévision, ou sélectionnez **[NON]** à l'étape 3. Pour relire le même programme, sélectionnez **[OUI]** à l'étape 3 et appuyez sur **+**.



Pour dégager la page du menu de commande

Appuyez plusieurs fois de suite sur  DISPLAY jusqu'à ce que la page du menu de commande disparaisse.

Pour changer ou annuler une programmation

- 1 Suivez les étapes 1 à 3 de « Création de votre propre programme ».
- 2 Appuyez sur  pour sélectionner le numéro de programmation de la plage que vous voulez changer ou annuler. Si vous voulez supprimer la plage de la programmation, appuyez sur CLEAR.
- 3 Suivez l'étape 5 pour effectuer une nouvelle programmation. Pour annuler un programme, sélectionnez [-] sous [T], puis appuyez sur .

Pour annuler toutes les plages de la programmation

- 1 Suivez les étapes 1 à 3 de « Création de votre propre programme ».
- 2 Appuyez sur  et sélectionnez [SUPP. TOTALE].
- 3 Appuyez sur .

Remarque

- Lorsque vous appuyez sur CLEAR pour revenir à la lecture normale, la lecture aléatoire et la lecture répétée sont automatiquement annulées.

Lecture dans un ordre quelconque

(Lecture aléatoire)

VIDEO CD **CD** **DATA-CD** **DATA DVD**

Le contenu d'un disque peut être lu dans un ordre aléatoire. À chaque nouvelle lecture aléatoire, l'ordre de lecture peut être différent.

Remarque

- Le même morceau peut être répété lors de la lecture de fichiers MP3.

1 Appuyez sur DISPLAY pendant la lecture.

La page du menu de commande apparaît sur l'écran de télévision.

2 Appuyez sur pour sélectionner [ALÉATOIRE], puis appuyez sur .

Les options de [ALÉATOIRE] apparaissent.

3 Appuyez sur pour sélectionner l'élément devant être lu aléatoirement.

■ VIDEO CD/CD

- [NON]: Hors service.
- [PLAGE]: Les plages du disque peuvent être lues aléatoirement.

■ Pendant la lecture de programme

- [NON]: Hors service.
- [OUI]: Les plages de la programmation peuvent être lues aléatoirement.

■ DATA CD/DATA DVD

- [NON]: Hors service.
- [ACTIVÉE(MUSIQUE)]: Les fichiers MP3 d'un dossier du disque actuel peuvent être lus aléatoirement. Si aucun dossier n'est sélectionné, le premier dossier sera lu aléatoirement.

4 Appuyez sur .

La lecture aléatoire commence.

Pour revenir à la lecture normale

Appuyez sur CLEAR ou sélectionnez [NON] à l'étape 3.

Pour dégager la page du menu de commande

Appuyez plusieurs fois de suite sur  DISPLAY jusqu'à ce que la page du menu de commande disparaisse.

Remarque

- Vous ne pouvez pas utiliser cette fonction avec un VIDEO CD et un Super VCD à lecture PBC.
- Lorsque vous appuyez sur CLEAR pour revenir à la lecture normale, la lecture de programme et la lecture répétée sont automatiquement annulées.

Répétition de la lecture

(Lecture répétée)

DVD-V DVD-VR VIDEO CD C D DATA-CD

DATA DVD

Le contenu d'un disque peut être lu plusieurs fois de suite.

Vous pouvez combiner à ce mode la lecture aléatoire ou la lecture de programme.

1 Appuyez sur DISPLAY pendant la lecture.

La page du menu de commande apparaît sur l'écran de télévision.

2 Appuyez sur pour sélectionner [RÉPÉTER], puis appuyez sur .

Les options de [RÉPÉTER] apparaissent.

3 Appuyez sur pour sélectionner l'élément devant être répété.

■ DVD VIDEO/DVD-VR

- [NON]: Hors service.
- [DISQUE]: Tous les titres du disque peuvent être répétés.
- [TITRE]: Le titre actuel du disque peut être répété.
- [CHAPITRE]: Le chapitre actuel peut être répété.

■ VIDEO CD/CD

- [NON]: Hors service.
- [DISQUE]: Toutes les plages du disque peuvent être répétées.
- [PLAGE]: La plage actuelle peut être répétée.

■ DATA CD/DATA DVD

- [NON]: Hors service.
- [DISQUE]: Tous les dossiers du disque peuvent être répétés.
- [DOSSIER]: Le dossier actuel peut être répété.
- [PLAGE] (fichiers MP3 seulement): Le fichier actuel peut être répété.

■ Pendant la lecture aléatoire ou la lecture de programme

- [NON]: Hors service.
- [OUI]: Vous pouvez combiner lecture répétée et lecture aléatoire ou lecture de programme.

4 Appuyez sur \oplus .

L'élément est sélectionné.

Pour revenir à la lecture normale

Appuyez sur CLEAR ou sélectionnez [NON] à l'étape 3.

Pour dégager la page du menu de commande

Appuyez plusieurs fois de suite sur \square DISPLAY jusqu'à ce que la page du menu de commande disparaisse.

Remarque

- Vous ne pouvez pas utiliser la lecture répétée pour un VIDEO CD et un Super VCD à lecture PBC.
- Pendant la lecture d'un DATA CD/DATA DVD contenant des fichiers MP3 et des fichiers d'images JPEG, le son ne correspondra pas à l'image si le temps de lecture des deux types de fichiers n'est pas identique.
- Lorsque [MODE(MUSIQUE,IMAGE)] est réglé sur [IMAGE] (page 50), [PLAGE] ne peut pas être sélectionné.
- Lorsque vous appuyez sur CLEAR pour revenir à la lecture normale, la lecture de programme et la lecture aléatoire sont automatiquement annulées.

Conseil

- Vous pouvez voir rapidement le mode [RÉPÉTER] actuellement sélectionné. Appuyez sur REPEAT de la télécommande.

Utilisation du menu des DVD

DVD-V

Un DVD se divise en de nombreuses sections, qui forment une image ou de la musique. Ces sections sont appelées « titres ». Lors de la lecture d'un DVD contenant plusieurs titres, vous pouvez sélectionner un titre avec DVD TOP MENU.

Pendant la lecture d'un DVD contenant des options, telles que la langue des sous-titres et la langue des dialogues, sélectionnez ces options à l'aide de DVD MENU.

1 Appuyez sur DVD TOP MENU ou DVD MENU.







Le menu du disque apparaît sur l'écran de télévision.

Le contenu du menu varie d'un disque à l'autre.

2 Appuyez sur $\leftarrow/\uparrow/\downarrow/\rightarrow$ ou sur les touches numériques pour sélectionner une option de lecture ou changer une option.

3 Appuyez sur \oplus .

Pour afficher le menu des DVD sur la page du menu de commande

- 1 Appuyez sur  DISPLAY pendant la lecture.
La page du menu de commande apparaît sur l'écran de télévision.
- 2 Appuyez sur  pour sélectionner  [MENU DISQUE], puis appuyez sur .
- 3 Appuyez sur  pour sélectionner [MENU] ou [TOP MENU].
- 4 Appuyez sur .

Pour dégager la page du menu de commande

Appuyez plusieurs fois de suite sur  DISPLAY jusqu'à ce que la page du menu de commande disparaisse.

Changement du son

DVD-V

DVD-VR

VIDEO CD

C D

DATA-CD

DATA DVD

Pendant la lecture d'un DVD VIDEO ou d'un DATA CD/DATA DVD enregistré dans plusieurs formats audio (PCM, Dolby Digital, audio MPEG ou DTS), vous pouvez changer le format audio. Si le DVD VIDEO est enregistré en plusieurs langues, vous pouvez aussi changer la langue.

Avec un VIDEO CD, CD, DATA CD ou DATA DVD, vous pouvez sélectionner le son de la voie droite ou de la voie gauche, et écouter le son de la voie sélectionnée sur les enceintes droite et gauche.

Appuyez plusieurs fois de suite sur AUDIO pendant la lecture pour sélectionner le signal audio souhaité.

■ DVD VIDEO

Selon le DVD VIDEO, le choix de langues varie.

Si 4 chiffres s'affichent, ils indiquent le code de la langue. Reportez-vous à « Liste des codes de langues » (page 106) pour voir à quelle langue correspond le code affiché. Si la même langue est affichée deux fois ou plus, le DVD VIDEO est enregistré dans plusieurs formats audio.

■ DVD-VR

Les types de pistes audio enregistrées sur un disque sont indiqués.

Exemple:

- [1: PRINCIPAL] (son principal)
- [1: SECONDAIRE] (son secondaire)
- [1: PRINCIPAL+SECONDAIRE] (son principal et secondaire)
- [2: PRINCIPAL]
- [2: SECONDAIRE]
- [2: PRINCIPAL+SECONDAIRE]

Remarque

- [2: PRINCIPAL], [2: SECONDAIRE] et [2: PRINCIPAL+SECONDAIRE] n'apparaissent que si un seul signal audio est enregistré sur le disque.

■ VIDEO CD/CD/DATA CD (fichier MP3)/ DATA DVD (fichier MP3)

- [STÉRÉO]: Son ordinaire stéréo
- [1/G]: Son de la voie gauche (mono)
- [2/D]: Son de la voie droite (mono)

■ Super VCD

- [1:STÉRÉO]: Son stéréo de la piste audio 1
- [1:1/G]: Son de la voie gauche de la piste audio 1 (mono)
- [1:2/D]: Son de la voie droite de la piste audio 1 (mono)
- [2:STÉRÉO]: Son stéréo de la piste audio 2
- [2:1/G]: Son de la voie gauche de la piste audio 2 (mono)
- [2:2/D]: Son de la voie droite de la piste audio 2 (mono)

Remarque

- Si le Super VCD lu ne contient pas d'enregistrement sur la piste audio 2, aucun son n'est restitué lorsque [2:STÉRÉO], [2:1/G], ou [2:2/D] est sélectionné.

Vérification du format du signal audio

(DVD VIDEO seulement)

Si vous appuyez plusieurs fois de suite sur AUDIO pendant la lecture, le format du signal audio actuel (PCM, Dolby Digital, DTS, etc.) est indiqué de la façon suivante.

■ DVD

Exemple:

Dolby Digital 5.1 voies

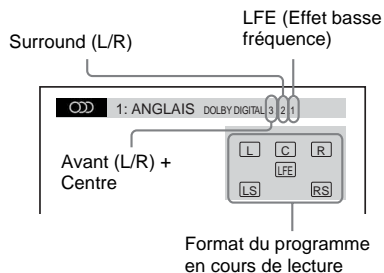

Exemple:



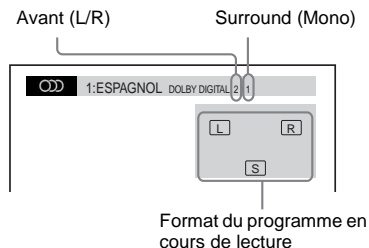



Dolby Digital 3 voies



Sélection de [ORIGINAL] ou [PLAY LIST] sur un DVD-VR

DVD-VR

Cette fonction n'est disponible que pour les DVD-VR contenant une liste de lecture.

- 1 Appuyez sur  DISPLAY lorsque la chaîne est à l'arrêt.**
La page du menu de commande apparaît sur l'écran de télévision.
- 2 Appuyez sur  pour sélectionner  [ORIGINAL/PLAY LIST], puis appuyez sur .**
Les options de [ORIGINAL/PLAY LIST] apparaissent.
- 3 Appuyez sur  pour sélectionner un réglage.**
 - [PLAY LIST]: Les titres édités à partir de [ORIGINAL] peuvent être lus.
 - [ORIGINAL]: Les titres originaux, tels qu'enregistrés, peuvent être lus.
- 4 Appuyez sur .**

Affichage des informations concernant le disque

DVD-V

DVD-VR

VIDEO CD

C D

DATA-CD

DATA DVD

Affichage du temps de lecture et du temps restant sur l'afficheur de la face avant

Appuyez plusieurs fois de suite sur DISPLAY.

Chaque fois que vous appuyez sur DISPLAY pendant la lecture du disque, l'afficheur de la face avant change:

① → ② → ... → ① → ...

Certains éléments affichés peuvent disparaître en l'espace de quelques secondes.

■ DVD VIDEO/DVD-VR

- ① Temps de lecture du titre actuel
- ② Temps restant du titre actuel
- ③ Temps de lecture du chapitre actuel
- ④ Temps restant du chapitre actuel
- ⑤ Nom du disque
- ⑥ Titre et chapitre

■ VIDEO CD (sans fonctions PBC)/CD

- ① Temps de lecture de la plage actuelle
- ② Temps restant de la plage actuelle
- ③ Temps de lecture du disque
- ④ Temps restant du disque
- ⑤ Nom de la plage
- ⑥ Plage et index^{a)}

^{a)} VIDEO CD seulement.

■ Super VCD

- ① Temps de lecture de la plage actuelle
- ② Texte de la plage
- ③ Numéro de plage et d'index

■ DATA CD (fichier MP3) ou DATA DVD (fichier MP3)

- ① Temps de lecture et numéro de la plage actuelle

② Nom de la plage (du fichier)^{b)}

- b) Si un fichier MP3 contient une balise ID3, un nom de dossier ou un nom de plage (fichier) sera affiché grâce aux informations extraites de la balise ID3. La chaîne prend en charge la version ID3 1.0/1.1/2.2/2.3. L'affichage des informations des balises ID3 version 2.2/2.3 a priorité lorsque des balises ID3 version 1.0/1.1 et version 2.2/2.3 sont utilisées dans le même fichier MP3.

Remarque

- La chaîne ne peut afficher que le premier niveau des DVD/CD texte, par exemple le nom du disque ou le titre.
- Si le nom d'un fichier MP3 ne peut pas être affiché, « * » apparaîtra à la place sur l'afficheur de la face avant.
- Le nom du disque ou le nom de la plage peut ne pas s'afficher selon les caractères du texte.
- Le temps de lecture des fichiers MP3 peut ne pas être indiqué exactement.

Conseil

- Pendant la lecture d'un VIDEO CD avec fonctions PBC, le temps de lecture est indiqué sur l'afficheur de la face avant.

Affichage du temps de lecture et du temps restant sur l'écran de télévision

1 Appuyez sur DISPLAY pendant la lecture.

La page suivante apparaît sur l'écran de télévision.

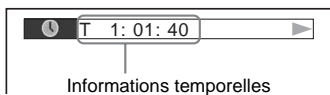

2 Appuyez plusieurs fois de suite sur DISPLAY pour changer les informations temporelles.

L'affichage et les types de temps que vous pouvez vérifier dépendent du disque en cours de lecture.

■ DVD VIDEO/DVD-VR

- T **: **: **
Temps de lecture du titre actuel
- T_ **: **: **
Temps restant du titre actuel
- C **: **: **
Temps de lecture du chapitre actuel
- C_ **: **: **
Temps restant du chapitre actuel

■ VIDEO CD (avec fonctions PBC)

- **: **: **
Temps de lecture de la scène actuelle

■ VIDEO CD (sans fonctions PBC)/CD

- T **: **: **
Temps de lecture de la plage actuelle
- T_ **: **: **
Temps restant de la plage actuelle
- D **: **: **
Temps de lecture du disque actuel
- D_ **: **: **
Temps restant du disque actuel

■ DATA CD (fichier MP3)/DATA DVD (fichier MP3)

- T **: **: **
Temps de lecture de la plage actuelle

Remarque

- Les caractères/signes de certaines langues ne pourront pas être affichés.
- Selon le type de disque lu, certains caractères ne pourront pas être affichés en raison de leur nombre limité. De plus, tous les caractères du texte ne seront pas affichés pour certains disques.

Vérification des informations concernant la lecture du disque

Pour vérifier le texte DVD/CD

Appuyez plusieurs fois de suite sur DISPLAY pendant la lecture pour afficher le texte enregistré sur le DVD/CD.

Le texte du DVD/CD apparaît sur l'écran de télévision seulement s'il a été enregistré sur le disque. Vous ne pouvez pas changer ce texte. Si le disque ne contient pas de texte, « NO TEXT » apparaîtra à la place.

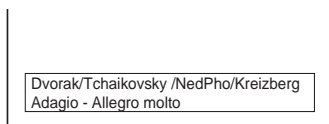

Pour vérifier le texte d'un DATA CD/DATA DVD (fichier MP3)

Tout en appuyant sur DISPLAY pendant la lecture de fichiers MP3 d'un DATA CD/DATA DVD, vous pouvez afficher le nom du dossier ou le nom du fichier MP3 ainsi que le débit binaire audio (la quantité de données traitées par seconde pour le son actuel) sur l'écran de télévision.

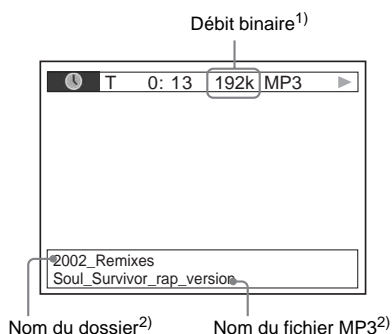

¹⁾ Apparaît pendant la lecture d'un fichier MP3 sur un DATA CD/DATA DVD.

²⁾ Si un fichier MP3 contient une balise ID3, un nom de dossier ou un nom de plage (fichier) sera affiché grâce aux informations extraites de la balise ID3. La chaîne prend en charge la version ID3 1.0/1.1/2.2/2.3. L'affichage des informations des balises ID3 version 2.2/2.3 a priorité lorsque des balises ID3 version 1.0/1.1 et version 2.2/2.3 sont utilisées dans le même fichier MP3.

Vérification de la date d'un fichier d'image JPEG

Vous pouvez vérifier la date d'un fichier pendant la lecture si la balise Exif* est enregistrée sur le fichier d'image JPEG.

Appuyez deux fois sur DISPLAY pendant la lecture.

La page du menu de commande apparaît sur l'écran de télévision.

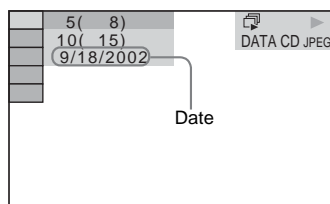

* « Exchangeable Image File Format » est un format d'image défini par la JEITA (Japan Electronics and Information Technology Industries Association) pour les appareils photo numériques.

Conseil

- La date est indiquée sous la forme [MM/AA/JJJJ].
MM: Mois
AA: Jour
JJJJ: Année
- La date diffère selon les régions.

Changement de l'angle de vue

DVD-V

Si le DVD VIDEO contient des scènes enregistrées sous différents angles (multiangles), vous pouvez changer l'angle de vue.

Appuyez sur ANGLE pendant la lecture pour sélectionner l'angle souhaité.

Remarque

- Avec certains DVD VIDEO vous ne pourrez pas changer d'angle même si des scènes ont été enregistrées sous différents angles.

Affichage des sous-titres

DVD-V

DVD-VR

Si des sous-titres ont été enregistrés sur un disque, vous pouvez les afficher ou les masquer pendant la lecture. Si des sous-titres ont été enregistrés en plusieurs langues sur un disque, vous pouvez changer la langue des sous-titres pendant la lecture, ou bien afficher ou masquer les sous-titres quand vous voulez.

Appuyez sur SUBTITLE pendant la lecture pour sélectionner la langue des sous-titres souhaitée.

Remarque

- Avec certains DVD VIDEO vous ne pourrez pas changer de sous-titres même si le film contient des sous-titres en plusieurs langues. Vous risquez aussi de ne pas pouvoir les masquer.

Réglage du décalage entre l'image et le son

(A/V SYNC)

DVD-V

DVD-VR

VIDÉO CD

Lorsque le son ne coïncide pas avec l'image affichée sur l'écran de télévision, vous pouvez régler le décalage entre l'image et le son.

- 1 Appuyez sur SYSTEM MENU.**
- 2 Appuyez plusieurs fois de suite sur ↑/↓ jusqu'à ce que « A/V SYNC » apparaisse sur l'afficheur de la face avant, puis appuyez sur ⊕ ou →.**
- 3 Appuyez sur ↑/↓ pour sélectionner un réglage.**
 - « LONG »: ajuste le décalage entre l'image et le son de 130 msec.
 - « SHORT »: ajuste le décalage entre l'image et le son de 70 msec.
 - « OFF »: pas de réajustement.
- 4 Appuyez sur ⊕.**
Le réglage est effectué.
- 5 Appuyez sur SYSTEM MENU.**
La chaîne est mise hors service.

Remarque

- Selon les signaux transmis, « A/V SYNC » peut ne pas agir.

Lecture de fichiers MP3/ fichiers d'images JPEG

DATA-CD

DATA DVD

Vous pouvez lire les fichiers MP3 ou les fichiers d'images JPEG:

- qui ont l'extension « .MP3 » (fichier MP3) ou « .JPG »/« .JPEG » (fichier d'image JPEG)
- qui sont conformes à la norme DCF*
 - * « Design rule for Camera File system »: Normes pour l'archivage des images prises par les appareils photo numériques, définies par la JEITA (Japan Electronics and Information Technology Industries Association).

Remarque

- Cette chaîne peut lire les fichiers pourvus de l'extension « .MP3 », « .JPG » ou « .JPEG » même s'ils ne sont pas de format MP3 ou JPEG. À la lecture de ces données du bruit pouvant endommager le système acoustique cependant peut être audible.
- Cette chaîne ne prend pas en charge le format audio MP3PRO.
- La chaîne peut reconnaître jusqu'à 200 dossiers, mais au-delà du 200e elle ne lit plus les dossiers. (Le nombre de dossiers pouvant être reconnus peut être inférieur selon la configuration des dossiers.)
- La chaîne peut reconnaître jusqu'à 150 fichiers MP3/ fichiers d'images JPEG par dossier.
- Le passage au dossier suivant ou à un autre dossier peut prendre plus de temps que la normale dans certains cas.
- Certains types de fichiers d'images JPEG ne pourront pas être lus (par ex. les fichiers d'images JPEG de moins de 8 (largeur) x 8 (hauteur)).

Sélection d'un fichier MP3 ou d'un dossier

1 Insérez un DATA CD ou DATA DVD.

2 Appuyez sur DVD MENU.

Les dossiers enregistrés sur le DATA CD ou DATA DVD apparaissent sur l'écran de télévision. Lorsqu'un dossier est en cours de lecture, son titre est surligné.

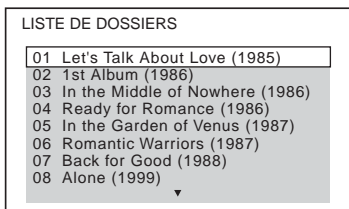

3 Appuyez sur ↑/↓ pour sélectionner un dossier.

■ Pour lire des fichiers MP3 d'un dossier

Appuyez sur ▷ pour procéder à la lecture du dossier sélectionné.

■ Pour sélectionner un fichier MP3

Appuyez sur ⊕.

La liste des fichiers présents dans le dossier s'affiche.

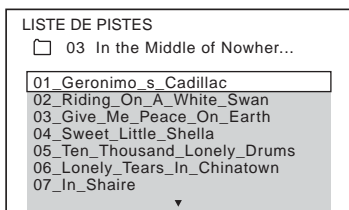

Appuyez sur ↑/↓ pour sélectionner un fichier et appuyez sur ⊕.

La lecture du fichier sélectionné commence. Vous pouvez masquer la liste de fichiers en appuyant sur DVD MENU. Pour afficher la liste de dossiers, appuyez une nouvelle fois sur DVD MENU.

Pour arrêter la lecture

Appuyez sur ■.

Pour lire le fichier MP3 suivant ou précédent

Appuyez sur ►► pour lire le fichier MP3 suivant. Appuyez deux fois sur ◀◀ pour lire le fichier MP3 précédent. Quand vous appuyez une fois sur ◀◀, vous revenez au début du fichier MP3 actuel. Notez que vous pouvez passer au dossier suivant en continuant d'appuyer sur ►► après le dernier fichier du dossier actuel, mais que vous ne pouvez pas revenir au dossier précédent en appuyant sur ◀◀. Pour revenir au dossier précédent, sélectionnez le dossier dans la liste de dossiers.

Pour revenir à la page précédente

Appuyez sur ↶ RETURN.

Pour éteindre l'affichage

Appuyez sur DVD MENU.

Sélection d'un fichier d'image JPEG ou d'un dossier

- 1 Insérez un DATA CD ou DATA DVD.
- 2 Appuyez sur DVD MENU.

Le dossier enregistré sur le DATA CD ou DATA DVD apparaît sur l'écran de télévision. Lorsqu'un dossier est en cours de lecture, son titre est surligné.

LISTE DE DOSSIERS	
01	Let's Talk About Love (1985)
02	1st Album (1986)
03	In the Middle of Nowhere (1986)
04	Ready for Romance (1986)
05	In the Garden of Venus (1987)
06	Romantic Warriors (1987)
07	Back for Good (1988)
08	Alone (1999)

- 3 Appuyez sur \uparrow/\downarrow pour sélectionner un dossier.

■ Pour lire des fichiers d'images JPEG d'un dossier

Appuyez sur \triangleright pour procéder à la lecture du dossier sélectionné.

■ Pour sélectionner un fichier d'image JPEG sur l'affichage des sous-écrans

Appuyez sur PICTURE NAVI.

Les images des fichiers d'images JPEG du dossier apparaissent sur 16 sous-écrans.

1	2	3	4
5	6	7	8
9	10	11	12
13	14	15	16

Appuyez sur $\leftarrow/\uparrow/\downarrow/\rightarrow$ pour sélectionner le fichier d'image JPEG que vous voulez voir, puis appuyez sur \oplus .

Pour revenir à l'écran normal, appuyez sur \hookrightarrow RETURN.

Remarque

- La touche PICTURE NAVI n'agit pas lorsque [MODE(MUSIQUE,IMAGE)] est réglé sur [MUSIQUE].

Conseil

- Une barre de défilement apparaît sur le côté droit de l'écran de télévision. Pour afficher les autres fichiers d'images JPEG, sélectionnez le dernier fichier d'image JPEG sur l'écran et appuyez sur \downarrow . Pour revenir au fichier d'image JPEG précédent, sélectionnez le premier fichier d'image JPEG sur l'écran et appuyez sur \uparrow .

Pour lire le fichier d'image JPEG suivant ou précédent

Appuyez sur \leftarrow/\rightarrow lorsque la page du menu de commande n'est pas affichée sur l'écran de télévision. Notez que vous pouvez passer au dossier suivant en continuant d'appuyer sur \rightarrow après la dernière image du dossier actuel, mais que vous ne pouvez pas revenir au dossier précédent en appuyant sur \leftarrow . Pour revenir au dossier précédent, sélectionnez le dossier dans la liste de dossiers.

Pour réorienter une image JPEG

Lorsqu'une image JPEG est affichée sur l'écran de télévision, vous pouvez la réorienter de 90 degrés.

Appuyez sur \uparrow/\downarrow tout en regardant l'image JPEG.

Appuyez sur CLEAR pour revenir à l'affichage normal.

Remarque

- Vous ne pouvez pas réorienter une image JPEG en réglant [RÉSOLUTION JPEG] dans [RÉGLAGE HDMI] sur [(1920×1080i)HD] ou [(1920×1080i)HD] (page 85).



Pour arrêter la lecture

Appuyez sur ■.



Affichage de la liste des fichiers MP3 ou des fichiers d'images JPEG

1 Appuyez sur  DISPLAY pendant la lecture.

La page du menu de commande apparaît sur l'écran de télévision.

2 Appuyez sur  pour sélectionner  [EXPLORATION], puis appuyez sur .

Les options de [EXPLORATION] apparaissent.

3 Appuyez sur  pour sélectionner la liste souhaitée, puis appuyez sur .

- [LISTE DE DOSSIERS]: La liste de dossiers apparaît. Suivez l'étape 3 de « Sélection d'un fichier MP3 ou d'un dossier » (page 48) ou « Sélection d'un fichier d'image JPEG ou d'un dossier » (page 49).

- [LISTE IMAGES]: Les images des fichiers d'images JPEG du dossier apparaissent sur 16 sous-écrans. Suivez l'étape 3 de « Sélection d'un fichier d'image JPEG ou d'un dossier ».

Si le dossier sélectionné ne contient pas de fichier d'image JPEG, [Pas de données image] apparaît. Dans ce cas, sélectionnez [LISTE DE DOSSIERS] pour afficher la liste des dossiers.

Lecture de fichiers MP3 et de fichiers d'images JPEG en diaporama avec son



DATA-CD **DATA DVD**

Vous pouvez effectuer un diaporama avec son en plaçant des fichiers MP3 et des fichiers d'images JPEG dans le même dossier sur un DATA CD ou DATA DVD.

1 Insérez un DATA CD ou DATA DVD.

2 Appuyez sur  DISPLAY lorsque la chaîne est à l'arrêt.

La page du menu de commande apparaît sur l'écran de télévision.

3 Appuyez sur  pour sélectionner  [MODE(MUSIQUE,IMAGE)], puis appuyez sur .

Les options de [MODE(MUSIQUE,IMAGE)] apparaissent.



4 Appuyez sur  pour sélectionner un réglage.

- [AUTO]: Les fichiers d'images JPEG et les fichiers MP3 se trouvant dans le même dossier sont lus en diaporama.
- [MUSIQUE]: Seuls les fichiers MP3 sont lus en continu.
- [IMAGE]: Seuls les fichiers d'images JPEG sont lus en diaporama.

5 Appuyez sur .

6 Appuyez sur DVD MENU.

La liste des dossiers enregistrés sur le DATA CD ou DATA DVD apparaît.

7 Appuyez sur  pour sélectionner le dossier souhaité, puis appuyez sur .

La lecture du dossier sélectionné commence.

Vous pouvez afficher ou masquer la liste de dossiers en appuyant de façon répétée sur DVD MENU.

Remarque

- La touche PICTURE NAVI n'agit pas lorsque [MUSIQUE] est sélectionné.
- Si vous reproduisez un gros fichier MP3 et de fichier d'image JPEG en même temps, le son peut contenir des coupures. Sony recommande de régler le débit binaire MP3 sur 128 kbps ou moins lors de la création du fichier. Si le son continue de sauter, réduisez la taille du fichier JPEG.

Spécification de la durée du diaporama d'images JPEG

1 Appuyez deux fois sur DISPLAY.

La page du menu de commande apparaît sur l'écran de télévision.

2 Appuyez sur pour sélectionner [INTERVALLE], puis appuyez sur .

Les options de [INTERVALLE] apparaissent.

3 Appuyez sur pour sélectionner un réglage.

- [NORMAL]: La durée normale est sélectionnée.
- [COURT]: La durée est plus courte que [NORMAL].
- [LONG 1]: La durée est plus longue que [NORMAL].
- [LONG 2]: La durée est plus longue que [LONG 1].

4 Appuyez sur .

Remarque

- Certaines images JPEG mettront plus de temps à s'afficher que spécifié. En particulier, les images JPEG progressives ou les images JPEG de 3 000 000 ou plus.
- La durée de l'intervalle dépend du réglage de [RÉSOLUTION JPEG] dans [RÉGLAGE HDMI] (page 85).

Sélection d'un effet de transition entre les images JPEG du diaporama

1 Appuyez deux fois sur DISPLAY.

La page du menu de commande apparaît sur l'écran de télévision.

2 Appuyez sur pour sélectionner [EFFET], puis appuyez sur .

Les options de [EFFET] apparaissent.

3 Appuyez sur pour sélectionner un réglage.

- [MODE 1]: L'image JPEG apparaît en défilant verticalement.
- [MODE 2]: L'image JPEG apparaît en s'étirant de la gauche vers la droite de l'écran de télévision.
- [MODE 3]: L'image JPEG apparaît en s'étirant du centre vers les côtés de l'écran de télévision.
- [MODE 4]: Les effets de transition de l'image JPEG change de manière aléatoire.
- [MODE 5]: L'image JPEG suivante se superpose à l'image précédente.
- [NON]: Hors service.

4 Appuyez sur .

Remarque

- Le réglage [EFFET] n'agit pas si vous avez réglé [RÉSOLUTION JPEG] dans [RÉGLAGE HDMI] sur [(1920×1080i)HD] ou [(1920×1080i)HD] (page 85).

Lecture d'un VIDEO CD avec fonctions PBC (Ver.2.0)

(Lecture PBC)

VIDEO CD

Les fonctions PBC (commande de lecture) permettent d'intervenir de manière interactive lors de la lecture, la recherche ou lors d'opérations similaires.

La lecture PBC permet de lire un VIDEO CD de manière interactive en suivant le menu s'affichant sur l'écran de télévision.

1 Procédez à la lecture d'un VIDEO CD avec fonctions PBC.

Le menu de l'option sélectionnée apparaît sur l'écran de télévision.

2 Sélectionnez le numéro de l'élément souhaité avec les touches numériques.

3 Appuyez sur ⊕.

4 Suivez les instructions apparaissant dans le menu pour intervenir durant la lecture.

Reportez-vous au mode d'emploi fourni avec le disque, car la marche à suivre peut différer d'un VIDEO CD à l'autre.

Pour revenir au menu

Appuyez sur ⏪ RETURN.

Remarque

- Selon le VIDEO CD, [Appuyer ENTER] à l'étape 3 peut être indiqué par [Appuyer SELECT] dans la notice fournie avec le disque. Dans ce cas, appuyez sur ▷.

Conseil

- Pour lire le disque sans la fonction PBC, appuyez sur ◀◀/▶▶ ou sur les touches numériques pendant que la chaîne est arrêtée pour sélectionner une plage, puis appuyez sur ▷ ou ⊕. La lecture commence. Vous ne pouvez pas lire les images fixes, par exemple d'un menu. Pour revenir à la lecture PBC, appuyez deux fois sur ■, puis appuyez sur ▷.

Écoute du son surround avec un mode de décodage

DVD-V DVD-VR VIDEO CD C D DATA-CD DATA DVD

Vous pouvez bénéficier du son surround simplement en sélectionnant un des modes de décodage programmés de la chaîne. Vous pourrez ainsi profiter chez vous d'un son puissant et excitant comme au cinéma.

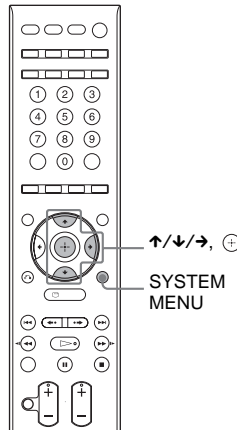

- 1** Appuyez sur **SYSTEM MENU**.
- 2** Appuyez plusieurs fois de suite sur **↑/↓** jusqu'à ce que « **DEC. MODE** » apparaisse sur l'afficheur de la face avant, puis appuyez sur **⊕** ou **→**.
- 3** Appuyez plusieurs fois de suite sur **↑/↓** jusqu'à ce que le mode de décodage souhaité apparaisse sur l'afficheur de la face avant.

Affichage	Mode de décodage	Effet
« A.F.D. STD »	AUTO FORMAT DIRECT STANDARD	Restitue le son tel qu'il a été enregistré/codé. Selon la source, les enceintes qui émettent le son seront différentes.
« A.F.D. MULTI »	AUTO FORMAT DIRECT MULTI	Source à 2 voies: Le son enregistré sur 2 voies (avant gauche et droite) est également réparti sur les voies surround gauche et droite. Ce mode restitue le son sur les enceintes avant gauche et droite, sur les enceintes surround gauche et droite et sur le caisson de grave. L'enceinte centrale ne fournit aucun son. Source multivoies: Selon la source, les enceintes qui émettent le son seront différentes.

Affichage	Mode de décodage	Effet
« PLII MOVIE »	Dolby Pro Logic II MOVIE	Décode en mode cinéma Pro Logic II le signal entrant et restitue sur cinq voies et toute la largeur de bande les sources enregistrées sur 2 voies. Ce réglage est idéal pour regarder des vidéos de films copiés ou anciens. Dans ce mode, le son est restitué par toutes les enceintes et le caisson de grave. Avec certaines sources, le son peut ne pas être restitué par toutes les enceintes.
« PLII MUSIC »	Dolby Pro Logic II MUSIC	Décode en mode musique Pro Logic II le signal entrant et restitue sur cinq voies et toute la largeur de bande les sources enregistrées sur 2 voies. Ce réglage est idéal pour les sources stéréo normales, comme les CD. Dans ce mode, le son est restitué par toutes les enceintes et le caisson de grave. Avec certaines sources, le son peut ne pas être restitué par toutes les enceintes.
« 2CH STEREO »	2 CHANNEL STEREO	Le son est restitué par les enceintes avant gauche et droite et le caisson de grave. Les formats surround multivoies sont remixés en 2 voies.
« HP THEATER »*	HEADPHONE THEATER	Le son est restitué en surround par la gauche et la droite du casque d'écoute.
« HP 2CH »*	HEADPHONE 2 CHANNEL STEREO	Le son est restitué par la gauche et la droite du casque d'écoute. Les formats surround multivoies sont remixés en 2 voies.

* Ce mode de décodage apparaît lorsque vous utilisez l'amplificateur surround (non fourni).

4 Appuyez sur ⊕.

Le réglage est effectué.

5 Appuyez sur SYSTEM MENU.

Le menu de la chaîne est dégagé.

Pour mettre l'effet surround hors service.

Sélectionnez « A.F.D. STD » ou « 2CH STEREO » pour « DEC. MODE » et réglez le mode sonore (page 55) sur « MOVIE » ou « MUSIC ».

Remarque

- Selon le disque ou la source, le son peut être coupé au début lorsque vous sélectionnez « A.F.D. MULTI » car le mode optimal est automatiquement sélectionné. Pour éviter que le son ne soit coupé, sélectionnez « A.F.D. STD ».
- Lorsque le signal d'entrée est une source multivoies, « PLII MOVIE » et « PLII MUSIC » sont annulés et la source multivoies est transmise directement.
- Dans le cas d'une émission bilingue, « PLII MOVIE » et « PLII MUSIC » n'ont aucune incidence sur le son.
- Selon le signal entrant, le mode de décodage peut n'avoir aucune incidence sur le son.
- Lorsque vous sélectionnez « A.F.D. MULTI », l'effet surround ou stéréo peut n'avoir aucune incidence sur le son. Dans ce cas, sélectionnez « A.F.D. STD », « PLII MOVIE » ou « PLII MUSIC ».
- Si vous changez le mode de décodage alors que le récepteur S-AIR (non fourni, page 64) est en service, le son du récepteur S-AIR peut être coupé un instant.

Conseil

- La chaîne mémorise le dernier mode de décodage sélectionné pour chaque fonction.
Lorsque vous sélectionnez une fonction, comme DVD ou TUNER, le dernier mode de décodage appliqué à cette fonction est de nouveau sélectionné. Par exemple, si vous écoutez le DVD avec le mode de décodage Dolby Pro Logic II MOVIE, puis changez de fonction et revenez à la fonction DVD, le mode Dolby Pro Logic II MOVIE sera de nouveau appliqué.

Sélection du mode sonore

DVD-V DVD-VR VIDEO CD C D DATA-CD DATA DVD

Vous pouvez choisir le mode sonore le mieux adapté aux films ou à la musique sélectionnés.

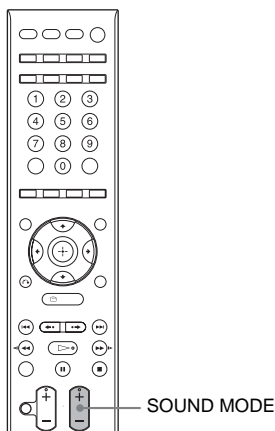

Appuyez plusieurs fois de suite sur SOUND MODE pendant la lecture jusqu'à ce que le mode souhaité apparaisse sur l'afficheur de la face avant.

- « **AUTO** »: La chaîne sélectionne automatiquement « **MOVIE** » ou « **MUSIC** » pour produire l'effet sonore approprié au disque ou au signal audio.
- « **MOVIE** »: Le son restitué par la chaîne est adapté aux films.
- « **MUSIC** »: Le son restitué par la chaîne est adapté à la musique.
- « **SPORTS** »: De la réverbération est ajoutée aux émissions sportives.
- « **NEWS** »: Le son est adapté aux retransmissions vocales, comme les informations.
- « **OMNI-DIR** »: L'effet stéréo est restitué dans toutes les directions par enceintes satellites.

Remarque

- Selon le disque ou la source, le son peut être coupé un instant au moment où vous sélectionnez « **AUTO** », parce que la chaîne doit sélectionner le mode optimal. Pour éviter les coupures de son, sélectionnez un autre mode que « **AUTO** ».
- Si vous changez de mode sonore alors que le récepteur S-AIR (non fourni, page 67) est en service, le son du récepteur S-AIR peut être coupé un instant.
- La chaîne mémorise le dernier mode sonore sélectionné pour chaque fonction.
- Lorsque vous sélectionnez « **SPORTS** », selon le signal entrant Pro Logic II Music peut être appliqué automatiquement.

Conseil

- Lorsqu'un casque d'écoute est raccordé à l'amplificateur surround, seul « **AUTO** », « **MOVIE** » ou « **MUSIC** » peut être sélectionné.

Réglage du niveau des graves, médiums et aigus

Vous pouvez régler facilement le niveau des graves, des médiums et des aigus.

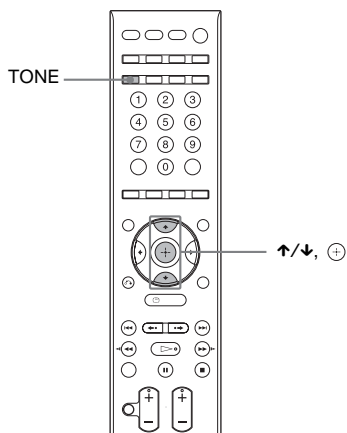

1 Appuyez plusieurs fois de suite sur **TONE** jusqu'à ce que « **BASS** », « **MIDDLE** », ou « **TREBLE** » apparaisse sur l'afficheur de la face avant.

- « **BASS** »: réglage du niveau des graves (-6,0 – +6,0 dB, par incréments de 0,5 dB).
- « **MIDDLE** »: réglage du niveau des médiums (-6,0 – +6,0 dB, par incréments de 0,5 dB).
- « **TREBLE** »: réglage du niveau des aigus (-6,0 – +6,0 dB, par incréments de 0,5 dB).

2 Appuyez sur **↑/↓** pour effectuer le réglage.

La valeur réglée apparaît sur l'afficheur de la face avant.

3 Appuyez sur **⊕**.

Remarque

- Selon le mode sonore sélectionné, l'effet sonore peut être plus ou moins perceptible.
- « **MIDDLE** » ne peut pas être réglé lorsqu'un casque d'écoute est raccordé à la l'amplificateur surround.

Fonctions tuner

Préréglage de stations radio

Vous pouvez prérégler 20 stations FM et 10 stations AM. Avant d'accorder une station, veillez à réduire le volume au niveau minimum.

Conseil

- Vous pouvez régler le tuner en regardant l'affichage suivant sur l'écran de télévision.

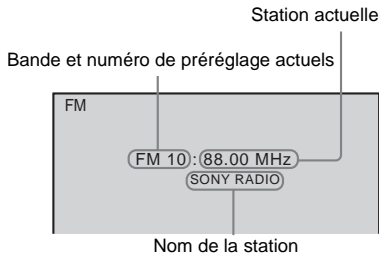

1 Appuyez plusieurs fois de suite sur **FUNCTION** jusqu'à ce que « FM » ou « AM » apparaisse sur l'afficheur de la face avant.

2 Appuyez sur **TUNING +/-** et maintenez la pression jusqu'à ce que l'exploration automatique commence.

L'exploration s'arrête quand une station est accordée. « TUNED » et « STEREO » (dans le cas d'une émission stéréo) s'allument sur l'afficheur de la face avant.

3 Appuyez sur **SYSTEM MENU**.

4 Appuyez plusieurs fois de suite sur **↑/↓** jusqu'à ce que « MEMORY » apparaisse sur l'afficheur de la face avant.

5 Appuyez sur **⊕** ou **→**.

Un numéro de préréglage apparaît sur l'afficheur de la face avant.



6 Appuyez sur **↑/↓** pour sélectionner le numéro de préréglage souhaité.



Conseil

- Vous pouvez sélectionner le numéro de préréglage directement en appuyant sur les touches numériques.

7 Appuyez sur **⊕**.

« COMPLETE » apparaît sur l'afficheur de la face avant, et la station est mémorisée.

8 Répétez les étapes 2 à 7 pour mémoriser d'autres stations.

9 Appuyez sur **SYSTEM MENU**.

La chaîne est mise hors service.

Pour changer le numéro de préréglage

Recommencez depuis l'étape 3.

Changement de l'intervalle d'accord AM

L'intervalle d'accord AM peut être réglé sur 10 kHz ou 9 kHz.

1 Appuyez plusieurs fois de suite sur **FUNCTION** jusqu'à ce que « AM » apparaisse sur l'afficheur de la face avant.

2 Appuyez sur **SYSTEM MENU**.

3 Appuyez plusieurs fois de suite sur **↑/↓** jusqu'à ce que « AM STEP » apparaisse sur l'afficheur de la face avant, puis appuyez sur **⊕** ou **→**.

« 9K → 10K » ou « 10K → 9K » apparaît sur l'afficheur de la face avant.

4 Appuyez sur **⊕**.

« COMPLETE » apparaît sur l'afficheur de la face avant. L'intervalle d'accord AM est changé.

5 Appuyez sur SYSTEM MENU.

La chaîne est mise hors service.

Remarque

- Si vous changez l'intervalle d'accord, les stations préréglées AM seront effacées.

Écoute de la radio

Préréglez tout d'abord des stations radio dans la mémoire de la chaîne (voir « Préréglage de stations radio » (page 57)).

1 Appuyez plusieurs fois de suite sur FUNCTION jusqu'à ce que « FM » ou « AM » apparaisse sur l'afficheur de la face avant.

L'accord se fait sur la dernière station reçue.

2 Appuyez plusieurs fois de suite sur PRESET +/- pour sélectionner une station préréglée.

Chaque fois que vous appuyez sur la touche, l'accord se fait sur une nouvelle station préréglée.

Conseil

- Vous pouvez sélectionner le numéro de préréglage directement en appuyant sur les touches numériques.

3 Réglez le volume en appuyant sur VOLUME +/-.

Pour éteindre la radio

Appuyez sur  pour éteindre la chaîne. Pour changer de fonction, appuyez sur FUNCTION.

Pour écouter des stations radio non préréglées

Utilisez l'accord manuel ou automatique indiqué à l'étape 2.

Pour l'accord manuel, appuyez plusieurs fois de suite sur TUNING +/-.

Pour l'accord automatique, appuyez sur TUNING +/- et maintenez le doigt enfoncé.

L'accord automatique s'arrête automatiquement lorsqu'une station radio est reçue. Pour arrêter vous-même l'accord automatique, appuyez sur TUNING +/- ou .

Pour écouter les stations radio dont vous connaissez les fréquences

Utilisez l'accord direct indiqué à l'étape 2.

1 Appuyez sur D.TUNING.

2 Appuyez sur les touches numériques pour spécifier le numéro de la fréquence que vous voulez écouter. Par exemple, pour spécifier « 98,0MHz », appuyez sur les touches numériques dans l'ordre suivant. 9 → 8 → 0

3 Appuyez sur .



Conseil

- Pour améliorer la réception, réorientez les antennes fournies (aériennes).

Si une émission FM est parasitée

Si une émission FM est parasitée, vous pouvez l'écouter en mono. L'effet stéréo sera inexistant, mais la réception sera de meilleure qualité.

1 Appuyez sur SYSTEM MENU.

2 Appuyez plusieurs fois de suite sur  jusqu'à ce que « FM MODE » apparaisse sur l'afficheur de la face avant, puis appuyez sur  ou .

3 Appuyez sur  pour sélectionner « MONO ».

- « STEREO »: Réception en stéréo
- « MONO »: Réception en mono

4 Appuyez sur .

Le réglage est effectué.

5 Appuyez sur SYSTEM MENU.

La chaîne est mise hors service.

Désignation des stations préréglées

Vous pouvez donner un nom aux stations préréglées. Ces noms, (par exemple, « XYZ ») apparaissent sur l'afficheur de la face avant lorsque la station est sélectionnée.

Un seul nom peut être attribué à chaque station préréglée.

- 1 Appuyez plusieurs fois de suite sur **FUNCTION** jusqu'à ce que « FM » ou « AM » apparaisse sur l'afficheur de la face avant.

L'accord se fait sur la dernière station reçue.

- 2 Appuyez plusieurs fois de suite sur **PRESET +/-** pour sélectionner la station préréglée que vous voulez désigner pas un nom.

- 3 Appuyez sur **SYSTEM MENU**.

- 4 Appuyez plusieurs fois de suite sur **↑/↓** jusqu'à ce que « NAME IN » apparaisse sur l'afficheur de la face avant.

- 5 Appuyez sur **⊕** ou **→**.

- 6 Créez un nom en utilisant **←/↑/↓/→**.

Appuyez sur **↑/↓** pour sélectionner un caractère, puis appuyez sur **→** pour faire avancer le curseur à la position suivante.

Le nom de la station radio peut contenir des lettres, des nombres et d'autres symboles.

En cas d'erreur

Appuyez plusieurs fois de suite sur **←/→** jusqu'à ce que le caractère qui doit être changé clignote, puis appuyez sur **↑/↓** pour sélectionner le caractère souhaité.

Pour effacer le caractère, appuyez plusieurs fois de suite sur **←/→** jusqu'à ce que le caractère qui doit être effacé clignote, puis appuyez sur **CLEAR**.

- 7 Appuyez sur **⊕**.

« COMPLETE » apparaît sur l'afficheur de la face avant, et le nom de la station est mémorisé.

- 8 Appuyez sur **SYSTEM MENU**.

La chaîne est mise hors service.

Affichage du nom ou de la fréquence de la station sur l'afficheur de la face avant

Lorsque la bande « FM » ou « AM » est sélectionnée, vous pouvez vérifier la fréquence sur l'afficheur de la face avant.

Appuyez sur **DISPLAY**.

Chaque fois que vous appuyez sur **DISPLAY**, l'afficheur de la face avant change de la façon suivante.

- ① Nom de la station*
- ② Fréquence**

* S'affiche si vous avez donné un nom à la station préréglée.

** L'affichage original réapparaît quelques secondes plus tard.

Contrôle pour HDMI/Dispositif audio externe

Utilisation de la fonction de Contrôle pour HDMI pour « BRAVIA » Sync

Cette fonction n'est disponible que sur les téléviseurs disposant de la fonctionnalité « BRAVIA » Sync.

En raccordant avec un câble HDMI (non fourni) des composants Sony compatibles avec la fonction Contrôle pour HDMI, les opérations suivantes sont simplifiées:

- Mode Theater (page 61)
- Lecture par pression d'une seule touche (page 62)
- Mise hors service de la chaîne (page 62)
- Contrôle sonore de la chaîne (page 62)
- Limitation du volume (page 63)

La fonction Contrôle pour HDMI est une norme de commande unique de tous les composants, utilisée par le CEC (Consumer Electronics Control) pour le HDMI (High-Definition Multimedia Interface).

La fonction Contrôle pour HDMI n'agira pas dans les cas suivants:

- Si cette chaîne est raccordée à un composant qui n'est pas compatible avec la commande HDMI.
- Si un composant ne dispose pas de prise HDMI.

La télécommande de la chaîne dispose de touches pratiques pour la commande du téléviseur, par exemple les touches THEATER, ONE-TOUCH PLAY, TV I/O. Pour le détail, voir « Commande du téléviseur avec la télécommande fournie » (page 71) et le mode d'emploi du téléviseur.

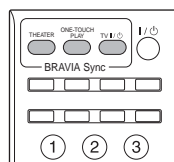

Remarque

- Selon l'appareil raccordé, la fonction Contrôle pour HDMI peut ne pas agir. Reportez-vous au mode d'emploi fourni avec le composant.
- La fonction Contrôle pour HDMI peut ne pas agir si l'appareil raccordé n'est pas de marque Sony, bien qu'il soit compatible théoriquement avec la commande HDMI.

Préparation de la fonction Contrôle pour HDMI

(Contrôle pour HDMI - Réglage simple)

La chaîne est compatible avec la fonction Contrôle pour HDMI - Réglage simple. Si le téléviseur dispose de la fonction Contrôle pour HDMI - Réglage simple, vous pourrez activer automatiquement la fonction [CONTRÔLE POUR HDMI] de la chaîne en réglant le téléviseur. Pour le détail, reportez-vous au mode d'emploi du téléviseur.

Si le téléviseur ne dispose pas de la fonction Contrôle pour HDMI - Réglage simple, activez la fonction [CONTRÔLE POUR HDMI] de la chaîne et du téléviseur manuellement.

Remarque

- Les éléments affichés dépendent du modèle.

- 1 Assurez-vous que la chaîne et le téléviseur sont bien raccordés avec un câble HDMI.
- 2 Allumez le téléviseur et appuyez sur **I/⏻** pour mettre la chaîne en service.
- 3 Réglez le sélecteur d'entrée sur votre téléviseur de sorte que le signal de la chaîne transitant par l'entrée HDMI apparaisse sur l'écran de télévision.
- 4 Activez la fonction Contrôle pour HDMI de la chaîne et du téléviseur.

Pour le détail sur le réglage de la chaîne, reportez-vous aux étapes suivantes. Pour le détail sur le réglage du téléviseur, reportez-vous au mode d'emploi du téléviseur (sur certains téléviseurs, la commande HDMI a été désactivée en usine).

Pour activer ou désactiver la fonction [CONTRÔLE POUR HDMI]

- 1 Appuyez plusieurs fois de suite sur **FUNCTION** jusqu'à ce que « DVD » apparaisse sur l'afficheur de la face avant.
- 2 Appuyez sur **☺ DISPLAY** lorsque la chaîne est à l'arrêt.
La page du menu de commande apparaît sur l'écran de télévision.
- 3 Appuyez sur **↑/↓** pour sélectionner **[RÉGLAGE]**, puis appuyez sur **⊕**.
Les options de [RÉGLAGE] apparaissent.
- 4 Appuyez sur **↑/↓** pour sélectionner **[À COMMANDE]**, puis appuyez sur **⊕**.
La page de configuration apparaît.
- 5 Appuyez sur **↑/↓** pour sélectionner **[RÉGLAGE HDMI]**, puis appuyez sur **⊕**.
Les options de [RÉGLAGE HDMI] apparaissent.

- 6 Appuyez sur **↑/↓** pour sélectionner **[CONTRÔLE POUR HDMI]**, puis appuyez sur **⊕**.
- 7 Appuyez sur **↑/↓** pour sélectionner le réglage, puis appuyez sur **⊕**.
 - [NON]: Hors service.
 - [OUI]: En service.

Remarque

- Lorsque [Prière de vérifier la connexion HDMI.] apparaît, vérifiez si la liaison HDMI est correcte.

Utilisation du mode Theater

(Mode Theater)

Si votre téléviseur est compatible avec le mode Theater, il vous suffira d'appuyer sur **THEATER** pour obtenir de vos films une image optimale et pour que le son soit restitué par les enceintes de la chaîne.

Visionnage d'un DVD par pression d'une seule touche

(Lecture à par pression d'une seule touche)

Simplement en appuyant sur ONE-TOUCH PLAY, vous pouvez mettre le téléviseur en service, puis en mode DVD et procéder automatiquement à la lecture du disque.

Cette fonction agit aussi lorsque:

- Vous insérez le disque et ► apparaît sur l'afficheur de la face avant.
- Vous appuyez sur DVD TOP MENU/DVD MENU et ► apparaît sur l'afficheur de la face avant.
- Vous sélectionnez la fonction « DVD » en appuyant sur FUNCTION et ► apparaît sur l'afficheur de la face avant.

Remarque

- La lecture à l'aide d'une touche n'agit pas lorsque vous appuyez sur ▷.

La chaîne et le téléviseur fonctionnent de la façon suivante:

La chaîne	TV
Se met en service. (Si elle ne l'est pas déjà.)	Se met en service. (S'il ne l'est pas déjà.)
↓	↓
Active la fonction « DVD ».	Se règle sur l'entrée HDMI.
↓	↓
Procède à la lecture du disque et fournit le son.	Réduit le niveau sonore. (Contrôle sonore de la chaîne)

Remarque

- Assurez-vous que la liaison HDMI est correcte, et réglez [CONTRÔLE POUR HDMI] sur [OUI].
- Selon le téléviseur, le tout début du disque peut ne pas être lu.
- Avec certains disques, la lecture ne démarrera pas instantanément.

Mise hors service de la chaîne en même temps que le téléviseur

(Mise hors service de la chaîne)

Lorsque vous mettez le téléviseur hors service avec la touche POWER de la télécommande du téléviseur ou TV  de la télécommande de la chaîne, la chaîne se met automatiquement hors service.

Remarque

- Avant d'utiliser la fonction de mise hors service de la chaîne, activez la fonction de mise en service du téléviseur. Pour le détail, reportez-vous au mode d'emploi du téléviseur.
- Selon la fonction actuellement utilisée (par ex.: une autre fonction que « DVD » ou « TV », ou un CD est en cours de lecture), la chaîne peut ne pas se mettre automatiquement hors service.

Écoute du son du téléviseur par les enceintes de la chaîne

(Contrôle sonore de la chaîne)

Vous pouvez facilement écouter le son du téléviseur via la chaîne.

Pour ce faire, raccordez la chaîne et le téléviseur avec un cordon audio (non fourni) et un câble HDMI (non fourni) (page 20).

Avec certains téléviseurs, le contrôle sonore de la chaîne s'active dès que vous réglez la chaîne sur la fonction « TV ». Le son du téléviseur est alors fourni par les enceintes de la chaîne et le volume des haut-parleurs du téléviseur est automatiquement réduit.

Vous pouvez utiliser le contrôle sonore de la chaîne de la façon suivante:

- Lorsque vous regardez la télévision et que la chaîne est réglée sur la fonction « TV », le son du téléviseur est automatiquement fourni par les enceintes de la chaîne.
- Vous pouvez régler le volume de la chaîne à l'aide de la télécommande du téléviseur.
- Si vous mettez la chaîne hors service ou si vous la réglez sur une autre fonction que « TV », le son du téléviseur sera fourni par les haut-parleurs du téléviseur.

Vous pouvez aussi agir sur le contrôle sonore de la chaîne depuis le menu du téléviseur. Pour le détail, reportez-vous au mode d'emploi du téléviseur.

Remarque

- Si le téléviseur est mis en service avant la chaîne, le son du téléviseur ne sera pas fourni pendant un instant.
- Lorsque le téléviseur est en mode PAP (image et image), le contrôle sonore de la chaîne ne fonctionne pas. Lorsque le téléviseur sort du mode PAP, le téléviseur revient au mode d'émission du son utilisé avant le mode PAP.
- Si vous sélectionnez une émission de télévision pendant la lecture d'un DVD sur la chaîne, la fonction « TV » se règle automatiquement pour fournir le son du téléviseur.
- Si vous activez la fonction Lecture par pression d'une seule touche pendant que vous regardez la télévision, le contrôle audio de la chaîne s'activera et le son du téléviseur sera coupé.

Conseil

- Vous pouvez effectuer une liaison audio numérique entre la chaîne et le téléviseur. Pour le détail, voir « ③ Raccordement du téléviseur » (page 19).

Réglage du niveau sonore maximal de la chaîne

(Limitation du volume)

Si vous changez la méthode d'émission du son du téléviseur vers les enceintes de la chaîne sur le menu du téléviseur ou à l'aide de THEATER, le son peut, selon le réglage du niveau sonore de la chaîne, est trop fort. Pour éviter ce problème, vous pouvez limiter le niveau sonore maximal de la chaîne. Pour le détail, voir « [LIMITE VOLUME] » (page 85).

Utilisation de l'adaptateur DIGITAL MEDIA PORT

L'adaptateur DIGITAL MEDIA PORT (DMPORT) permet d'écouter le son d'une source audio portable ou d'un ordinateur. En raccordant l'adaptateur DIGITAL MEDIA PORT, vous pouvez écouter le son du composant relié à la chaîne.

Les adaptateurs DIGITAL MEDIA PORT disponibles varient d'une région à l'autre. Pour le détail sur le raccordement de l'adaptateur DIGITAL MEDIA PORT, voir « Raccordement des autres composants » (page 21).

Remarque

- Ne raccordez qu'un adaptateur DIGITAL MEDIA PORT à l'exclusion de tout autre.
- Ne branchez pas ou ne débranchez pas l'adaptateur DIGITAL MEDIA PORT sur/de l'appareil de commande lorsque la chaîne est allumée.
- Avec certains types d'adaptateurs DIGITAL MEDIA PORT, l'image peut aussi être transmise. Dans ce cas, la chaîne transmet seulement un signal vidéo composite (voir page 19, méthode de raccordement  quel que soit le type du signal vidéo.
- Si vous utilisez en même temps la chaîne et l'adaptateur audio sans fil Bluetooth (par exemple le TDM-BT1, non fourni), la distance de transmission entre l'émetteur Bluetooth et l'adaptateur audio sans fil Bluetooth peut être réduite. Dans ce cas, installez l'émetteur Bluetooth le plus loin possible de la chaîne, ou bien rapprochez l'adaptateur audio sans fil Bluetooth de l'émetteur Bluetooth.
- Si vous utilisez en même temps la chaîne et l'adaptateur audio réseau sans fil (par exemple le TDM-NC1, non fourni), installez l'adaptateur audio réseau sans fils le plus loin possible de la chaîne.

Lecture du composant raccordé par la chaîne

1 Appuyez plusieurs fois de suite sur **FONCTION** jusqu'à ce que « **DMPORT** » apparaisse sur l'afficheur de la face avant.

2 Démarrez la lecture sur l'appareil raccordé.

Le son et l'image de l'appareil raccordé sont reproduits par la chaîne ou le téléviseur raccordé.

Reportez-vous au mode d'emploi fourni avec l'adaptateur **DIGITAL MEDIA PORT** pour de plus amples informations.

Conseil

- Lorsque vous écoutez de la musique compressée en MP3 ou autre depuis une source audio portable, vous pouvez améliorer le son. Sélectionnez « **A.F.D. STD** » ou « **DEC. MODE** » (page 53) et réglez le mode sonore (page 55) sur « **MOVIE** », « **MUSIC** » ou « **NEWS** ». Pour annuler, sélectionnez un autre mode que « **A.F.D. STD** ».
- Selon le type d'adaptateur **DIGITAL MEDIA PORT** utilisé, vous pourrez agir sur le composant raccordé à l'aide des touches de la télécommande ou de celles de l'appareil de commande. L'illustration suivante montre un exemple de touches pouvant être utilisées dans ce cas.

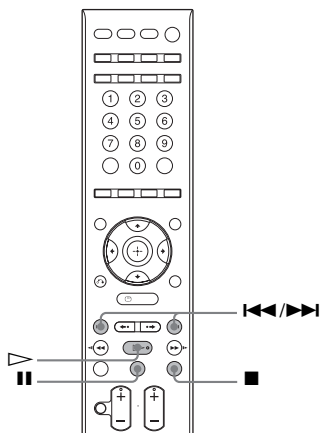

Utilisation d'un produit S-AIR

Cet appareil est compatible avec la fonction **S-AIR** (page 105), qui permet une transmission du son entre plusieurs produits **S-AIR**.

Lorsque vous achetez un produit **S-AIR**, vous devez effectuer les réglages suivants pour pouvoir transmettre le son.

À propos des produits S-AIR

Il existe deux types de produits **S-AIR**.

- L'appareil principal **S-AIR** (appareil de commande et caisson de grave de la chaîne): C'est lui qui transmet le son. Vous pouvez ainsi utiliser jusqu'à 3 appareils principaux **S-AIR**. (Le nombre d'appareils principaux **S-AIR** pouvant être utilisés dépend de l'environnement.)
- Appareil secondaire **S-AIR** (non fourni): C'est lui qui reçoit le son.
 - Amplificateur surround: Le son des enceintes surround est restitué en sans fil.
 - Récepteur **S-AIR**: Le son de la chaîne peut être écouté dans une autre pièce.

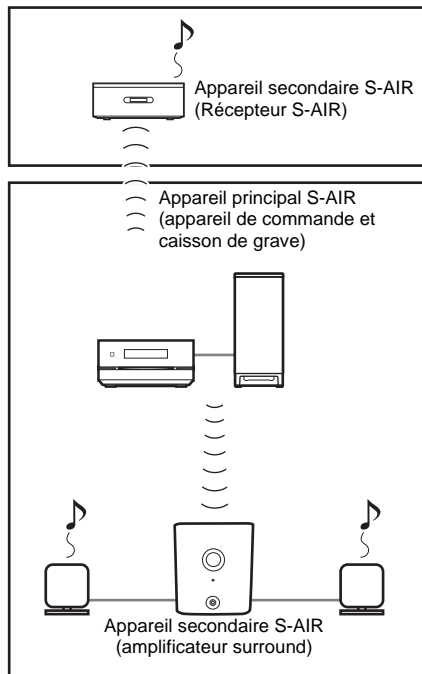

Insertion d'un émetteur/ récepteur sans fil

Pour pouvoir utiliser la fonction S-AIR, vous devez insérer l'émetteur sans fil (non fourni) dans l'appareil principal S-AIR et le récepteur sans fil (non fourni) dans l'appareil secondaire S-AIR.

Remarque

- Lorsque vous insérez l'émetteur/récepteur sans fil, assurez-vous que le cordon d'alimentation CA (secteur) n'est pas branché sur une prise murale (secteur).
- Ne touchez pas les bornes de l'émetteur/récepteur sans fil.

Pour insérer l'émetteur sans fil dans l'appareil principal S-AIR

1 Déposez les vis et détachez le couvercle du logement.

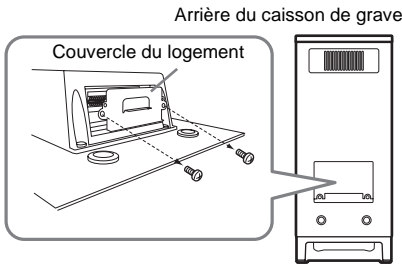

Remarque

- Déposez les vis du couvercle de logement portant le signe de mise en garde. Ne déposez pas d'autres vis.
- Le couvercle de logement n'est plus nécessaire, mais gardez-le après l'avoir détaché.

2 Insérez l'émetteur sans fil.

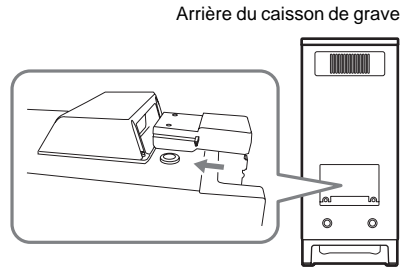

Remarque

- Insérez l'émetteur sans fil avec le logo S-AIR orienté vers le haut.
- Insérez l'émetteur sans fil de sorte que les repères ▼ coïncident.
- N'insérez que l'émetteur sans fil dans le logement de EZW-T100, à l'exclusion de toute autre chose.

3 Veillez à utiliser les mêmes vis pour fixer l'émetteur sans fil.

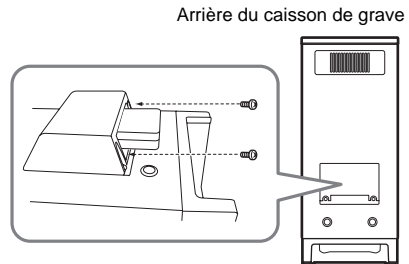

Remarque

- N'utilisez pas d'autres vis pour fixer l'émetteur sans fil.

Pour insérer le récepteur sans fil dans l'appareil secondaire S-AIR

Pour le détail sur l'installation d'un récepteur sans fil dans un appareil secondaire S-AIR, comme un amplificateur stéréo ou un récepteur S-AIR, reportez-vous au mode d'emploi de l'appareil secondaire S-AIR.

Établissement de la transmission du son entre l'appareil principal S-AIR et un appareil secondaire S-AIR (Réglage du code ID)

Pour l'amplificateur surround (non fourni)

Pour le récepteur S-AIR (non fourni)

La transmission du son peut être établie simplement en faisant concorder les codes ID de l'appareil principal S-AIR et de l'appareil secondaire S-AIR. Vous pouvez utiliser plusieurs appareils S-AIR en réglant un code ID différent pour chaque appareil.

Pour spécifier le code ID de l'appareil principal S-AIR

- 1 Appuyez sur **I/⏻** sur l'appareil principal S-AIR.

La chaîne se met en service.

- 2 Appuyez plusieurs fois de suite sur **FUNCTION** jusqu'à ce que « DVD » apparaisse sur l'afficheur de la face avant.

- 3 Appuyez sur **☺ DISPLAY** lorsque la chaîne est à l'arrêt.

La page du menu de commande apparaît sur l'écran de télévision.

- 4 Appuyez sur **⬆/⬇** pour sélectionner **[RÉGLAGE]**, puis appuyez sur **⊕**.

Les options de [RÉGLAGE] apparaissent.

- 5 Appuyez sur **⬆/⬇** pour sélectionner **[À COMMANDE]**, puis appuyez sur **⊕**.

La page de configuration apparaît.

- 6 Appuyez sur **⬆/⬇** pour sélectionner **[RÉGLAGE AUDIO]**, puis appuyez sur **⊕**.

Les options de [RÉGLAGE AUDIO] apparaissent.

- 7 Appuyez sur **⬆/⬇** pour sélectionner **[RÉGLAGE S-AIR →]**, puis appuyez sur **⊕**.

Remarque

- Si l'émetteur sans fil n'est pas inséré dans l'appareil principal S-AIR, [RÉGLAGE S-AIR] ne peut pas être sélectionné.

- 8 Appuyez sur **⬆/⬇** pour sélectionner [ID], puis appuyez sur **⊕**.

- 9 Appuyez sur **⬆/⬇** pour sélectionner le code ID souhaité, puis appuyez sur **⊕**.

Vous pouvez sélectionner n'importe quel code ID (A, B ou C).

La page de confirmation apparaît.

- 10 Appuyez sur **⊕**.

Réglez l'appareil secondaire S-AIR sur le même code ID.

La transmission du son s'effectue de la façon suivante (exemple):

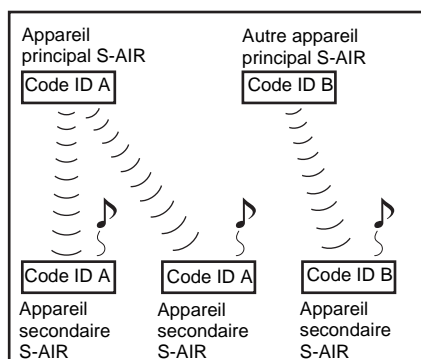

Conseil

- Pour vérifier le code ID actuel, effectuez les étapes 1 à 7 précédentes. Lorsque vous jumelez l'appareil principal S-AIR et l'appareil secondaire S-AIR (page 68), [(APPARIEMENT)] apparaît à côté du code ID sur l'affichage de sélection du code ID.

Pour spécifier le code ID de l'amplificateur surround

Reportez-vous au mode d'emploi de l'amplificateur surround.

Pour spécifier le code ID du récepteur S-AIR

Reportez-vous au mode d'emploi du récepteur S-AIR.

Remarque

- Vous pouvez spécifier facilement le même code ID pour l'appareil principal S-AIR et l'appareil secondaire S-AIR pour transmettre le son. Toutefois, vos voisins pourront recevoir le son de votre chaîne ou bien vous pourrez recevoir le son de vos voisins si les codes ID sont identiques. Pour éviter ce problème, vous pouvez identifier l'appareil principal S-AIR et un appareil secondaire S-AIR particulier en les jumelant (page 68).

Écoute du son de la chaîne dans une autre pièce

Pour le récepteur S-AIR (non fourni)

Vous pouvez écouter le son de la chaîne à l'aide du récepteur S-AIR. Pour écouter le son de la chaîne dans une autre pièce, vous pouvez installer le récepteur S-AIR n'importe où, quel que soit l'emplacement de l'appareil principal S-AIR.

Pour le détail sur le récepteur S-AIR, reportez-vous à son mode d'emploi.

1 Réglez le code ID du récepteur S-AIR sur celui de l'appareil principal S-AIR.

- Pour régler le code ID de l'appareil principal S-AIR, voir « Pour spécifier le code ID de l'appareil principal S-AIR » (page 66).
- Pour spécifier le code ID du récepteur S-AIR, reportez-vous à son mode d'emploi.

Remarque

- Si vous utilisez un autre appareil secondaire S-AIR, par exemple un amplificateur surround, ne changez pas le code ID de l'appareil principal S-AIR. Pour le récepteur S-AIR spécifiez le code ID de l'appareil principal S-AIR.
- Lorsque vous jumelez l'appareil principal S-AIR et un autre appareil secondaire S-AIR, par exemple un amplificateur surround, vous devez aussi jumeler l'appareil principal S-AIR et le récepteur S-AIR. Pour le détail, voir « Identification de l'appareil principal S-AIR et d'un appareil secondaire S-AIR particulier (Jumelage) » (page 68).

2 Sélectionnez la fonction souhaitée sur le récepteur S-AIR.

Les fonctions changent dans le même ordre lorsque vous appuyez sur **FUNCTION** (page 32).

3 Réglez le volume sur le récepteur S-AIR.

Remarque

- En présence d'un son multivoies, le son est remixé sur 2 voies pour produire un son stéréo à 2 voies.
- Le son du récepteur S-AIR peut être coupé lorsque vous effectuez des opérations sur l'appareil principal S-AIR.
- La source sonore de la chaîne et celle du récepteur S-AIR sont identiques.

Pour agir sur la chaîne depuis le récepteur S-AIR

Vous pouvez agir sur la chaîne depuis le récepteur S-AIR à l'aide des touches suivantes.

Appuyez sur	Opération
 , II , ■	Opérations identiques sur la télécommande et l'appareil de commande.
◀◀/▶▶	
S-AIR CH	Changement de fonction de la chaîne.

Pour le détail, reportez-vous au mode d'emploi du récepteur S-AIR.

Écoute du récepteur S-AIR lorsque l'appareil principal S-AIR est en veille

Pour le récepteur S-AIR (non fourni)

Vous pouvez écouter le récepteur S-AIR lorsque l'appareil principal S-AIR est en veille en réglant « S-AIR STBY » sur « ON ».

1 Appuyez sur **SYSTEM MENU**.

2 Appuyez plusieurs fois de suite sur **↕/↕** jusqu'à ce que « S-AIR STBY » apparaisse sur l'afficheur de la face avant, puis appuyez sur **⊕** ou **➔**.

3 Appuyez sur \uparrow/\downarrow pour sélectionner le réglage souhaité.

- « ON » : Vous pouvez écouter le récepteur S-AIR lorsque l'appareil principal S-AIR est en veille ou en service.
- « OFF » : Vous ne pouvez pas écouter le récepteur S-AIR lorsque l'appareil principal S-AIR est en veille.

4 Appuyez sur \oplus .

Le réglage est effectué.

5 Appuyez sur SYSTEM MENU.

La chaîne est mise hors service.

Remarque

- Lorsque vous réglez « S-AIR STBY » sur « ON », la consommation d'électricité en veille est plus importante.
- Quand « S-AIR STBY » est réglé sur « ON », « S-AIR » clignote (si le son n'est pas transmis entre l'appareil principal S-AIR et le récepteur S-AIR) ou s'allume (si le son est transmis entre l'appareil principal S-AIR et le récepteur S-AIR) sur l'afficheur de la face avant, au moment où vous mettez la chaîne hors service.
- Si l'émetteur sans fil n'est pas inséré dans l'appareil principal S-AIR, « S-AIR STBY » ne peut pas être spécifié.
- « S-AIR STBY » se règle automatiquement sur « OFF » quand l'émetteur sans fil est débranché de l'appareil principal S-AIR.
- Si « S-AIR STBY » est réglé sur « ON » lorsque vous mettez la chaîne hors tension, vous ne pouvez utiliser aucune touche à l'exception de la touche I/O .

Conseil

- S'il n'y a pas de disque dans l'appareil principal S-AIR et si « S-AIR » est éclairé sur l'afficheur de la face avant, vous pouvez insérer un disque dans l'appareil principal S-AIR et écouter de la musique par le récepteur S-AIR.

Identification de l'appareil principal S-AIR et d'un appareil secondaire S-AIR particulier (Jumelage)

Pour l'amplificateur surround (non fourni)

Pour le récepteur S-AIR (non fourni)

Vous pouvez spécifier facilement le même code ID pour l'appareil principal S-AIR et un appareil secondaire S-AIR, par exemple un amplificateur surround ou un récepteur S-AIR pour transmettre le son. Toutefois, vos voisins pourront recevoir le son de votre chaîne ou bien vous pourrez recevoir le son de vos voisins si les codes ID sont identiques. Pour éviter ce problème, vous pouvez identifier l'appareil principal S-AIR et un appareil secondaire S-AIR particulier en les jumelant.

■ Avant le jumelage

La transmission du son est établie au moyen du code ID (exemple).

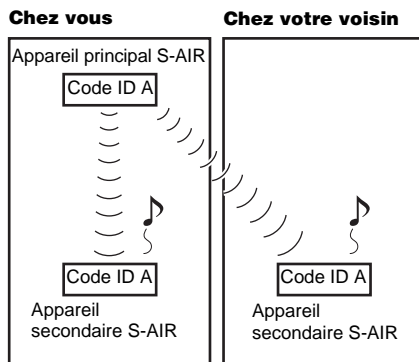

■ Après le jumelage

La transmission du son s'effectue seulement entre l'appareil principal S-AIR et le (les) appareil(s) secondaire(s) S-AIR qui ont été jumelés.

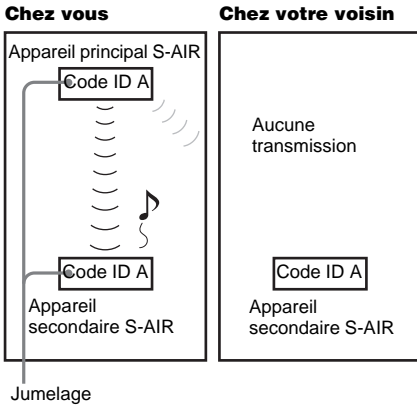

1 Placez l'appareil secondaire S-AIR que vous voulez jumeler près de l'appareil principal S-AIR.

Remarque

- Débranchez le casque d'écoute de l'amplificateur surround (s'il est branché).

2 Spécifiez les mêmes codes ID sur l'appareil principal S-AIR et sur l'appareil secondaire S-AIR.

- Pour régler le code ID de l'appareil principal S-AIR, voir « Pour spécifier le code ID de l'appareil principal S-AIR » (page 66).
- Pour spécifier le code ID de l'appareil secondaire S-AIR, reportez-vous à son mode d'emploi.

3 Appuyez plusieurs fois de suite sur **FUNCTION** jusqu'à ce que « DVD » apparaisse sur l'afficheur de la face avant.

4 Appuyez sur **DISPLAY** lorsque la chaîne est à l'arrêt.

La page du menu de commande apparaît sur l'écran de télévision.

5 Appuyez sur **↑/↓** pour sélectionner **[RÉGLAGE]**, puis appuyez sur **+**.

Les options de [RÉGLAGE] apparaissent.

6 Appuyez sur **↑/↓** pour sélectionner **[À COMMANDE]**, puis appuyez sur **+**.

La page de configuration apparaît.

7 Appuyez sur **↑/↓** pour sélectionner **[RÉGLAGE AUDIO]**, puis appuyez sur **+**.

Les options de [RÉGLAGE AUDIO] apparaissent.

8 Appuyez sur **↑/↓** pour sélectionner **[RÉGLAGE S-AIR →]**, puis appuyez sur **+**.

Remarque

- Si l'émetteur sans fil n'est pas inséré dans l'appareil principal S-AIR, [RÉGLAGE S-AIR] ne peut pas être sélectionné.

9 Appuyez sur **↑/↓** pour sélectionner **[APPARIEMENT]**, puis appuyez sur **+**.

La page de confirmation apparaît.

10 Appuyez sur **←/→** pour sélectionner **[OUI]**, puis appuyez sur **+**.

L'appareil principal S-AIR procède au jumelage.

Si vous ne voulez pas effectuer le jumelage, sélectionnez [EI].

11 Procédez au jumelage de l'appareil secondaire S-AIR.

■ **Pour l'amplificateur surround**

Reportez-vous au mode d'emploi de l'amplificateur surround.

Lorsque la transmission du son est établie, la page de confirmation apparaît.

■ **Pour le récepteur S-AIR**

Reportez-vous au mode d'emploi du récepteur S-AIR.

Lorsque la transmission du son est établie, la page de confirmation apparaît.

Remarque

- Effectuez le jumelage en l'espace de quelques minutes après l'étape 10. Si vous ne le faites pas, il sera automatiquement annulé et la page de confirmation apparaîtra. Pour effectuer le jumelage, sélectionnez [OUI]. Pour revenir à la page précédente, sélectionnez [EI].

12 Appuyez sur **←/→** pour sélectionner l'opération suivante.

■ **Pour terminer le jumelage**

Sélectionnez [EI], puis appuyez sur **+**.

■ Pour jumeler un autre appareil secondaire S-AIR

Sélectionnez [OUI], puis appuyez sur ⊕.

Remarque

- Si vous effectuez le jumelage entre l'appareil principal S-AIR et un autre appareil secondaire S-AIR (page 68), la transmission du son établie par le code ID sera annulée.
- Lorsque vous effectuez un jumelage, [(APPARIEMENT)] apparaît à côté du code ID sur l'afficheur pour que vous sélectionniez le code ID.

Pour annuler le jumelage

Réglez le code ID de l'appareil principal S-AIR de la façon indiquée dans « Pour spécifier le code ID de l'appareil principal S-AIR » (page 66). Pour annuler le jumelage, sélectionnez un nouveau code ID (vous pouvez sélectionner un code ID déjà utilisé).

Si la transmission du son est instable

Pour l'amplificateur surround (non fourni)

Pour le récepteur S-AIR (non fourni)

Si vous utilisez la bande de 2,4 GHz pour plusieurs systèmes sans fil, par exemple LAN sans fil ou Bluetooth, la transmission entre les produits S-AIR ou d'autres systèmes sans fil risque d'être instable. Dans ce cas, vous pourrez l'améliorer en changeant le réglage de « RF CHANGE » de la façon suivante.

1 Appuyez sur **SYSTEM MENU**.

2 Appuyez plusieurs fois de suite sur **↕** jusqu'à ce que « RF CHANGE » apparaisse sur l'afficheur de la face avant, puis appuyez sur ⊕ ou →.

3 Appuyez sur **↕/↕** pour sélectionner le réglage souhaité.

- « **AUTO** »: Normalement sélectionnez ce réglage. « RF CHANGE » se règle automatiquement sur « ON » ou « OFF ».
- « **ON** »: La chaîne recherche le meilleur canal pour transmettre le son.
- « **OFF** »: La chaîne transmet le son sur un canal fixe.

4 Appuyez sur ⊕.

Le réglage est effectué.

5 Appuyez sur **SYSTEM MENU**.

La chaîne est mise hors service.

6 Lorsque vous réglez « RF CHANGE » sur « OFF », sélectionnez le code ID pour que le son soit plus stable (page 66).

Remarque

- Si l'émetteur sans fil n'est pas inséré dans l'appareil principal S-AIR, « RF CHANGE » ne peut pas être réglé.
- Dans la plupart des cas, vous n'aurez pas besoin de changer ce réglage.
- Si « RF CHANGE » est réglé sur « OFF », la transmission entre l'appareil principal S-AIR et un appareil secondaire S-AIR peut s'effectuer par l'un des canaux suivants.
 - S-AIR ID A: canal équivalent au canal Wi-Fi 1
 - S-AIR ID B: canal équivalent au canal Wi-Fi 6
 - S-AIR ID C: canal équivalent au canal Wi-Fi 11
- La transmission peut être améliorée en changeant le canal de transmission (fréquence) du (des) système(s) sans fil. Pour le détail, reportez-vous au mode d'emploi du ou des autres systèmes sans fil.

Autres opérations

Commande du téléviseur avec la télécommande fournie

Vous pouvez contrôler votre téléviseur depuis la télécommande fournie en changeant le code de télécommande.

Remarque

- Lorsque vous remplacez les piles de la télécommande, le code peut revenir à son réglage par défaut (SONY). Le cas échéant, changez de nouveau le code.

Préparation de la télécommande pour la commande du téléviseur

Tout en appuyant sur TV I/⏻ et maintenant la touche enfoncée, spécifiez le code de marque de votre téléviseur (voir le tableau) à l'aide des touches numériques. Relâchez ensuite TV I/⏻.

Si le code de marque a été enregistré avec succès, la touche TV clignote deux fois lentement. Si le code n'a pas pu être enregistré avec succès, la touche TV clignote cinq fois de suite.

Codes des téléviseurs contrôlables

Si plus d'un code est indiqué, essayez-les un à un jusqu'à ce que vous trouviez le code fonctionnant avec votre téléviseur.

Téléviseur

Marque	Code
SONY	501 (default)
AIWA	501
AKAI	503
DAEWOO	503, 506, 515, 544
FISHER	508, 545
GENERAL ELECTRIC (GE)	503, 509, 510, 544
GOLDSTAR/LG	503, 515, 517, 544, 568
GRUNDIG	533
HITACHI	503, 514, 515, 517, 544, 557, 571
ITT	521, 522
JVC	516
LOEWE	515
MAGNAVOX	503, 515, 517, 518, 544, 566
MARANTZ	527
MITSUBISHI/MGA	503, 527, 544, 566, 568
NEC	503, 517, 554, 566
NOKIA	521, 522
PANASONIC	509, 553, 572
PHILIPS	515, 518, 557, 570, 571
PIONEER	509, 525, 551
RCA/PROSCAN	503, 510, 544
SABA	530, 537, 547, 549, 558
SAMPO	566
SAMSUNG	503, 515, 517, 544, 557, 566, 569, 574
SANYO	508, 545, 567
SHARP	517, 535, 565
TELEFUNKEN	530, 537, 547, 549, 558
THOMSON	530, 537, 547, 549
TOSHIBA	535, 541, 551
ZENITH	543, 567

Télévision câblée

Marque	Code
SONY	821
HAMLIN/REGAL	836, 837, 838, 839, 840
JERROLD/GI/ MOTOROLA	806, 807, 808, 809, 810, 811, 812, 813, 814
JERROLD	830, 831
OAK	841, 842, 843
PANASONIC	816, 826, 832, 833, 834, 835
PIONEER	828, 829
SCIENTIFIC ATLANTA	815, 816, 817, 844
TOCOM/PHILIPS	830, 831
ZENITH	826, 827

Commande du téléviseur avec la télécommande

Vous pouvez contrôler le téléviseur à l'aide des touches suivantes. Pour utiliser ces touches (sauf les touches THEATER et TV I/Ⓞ), réglez la télécommande sur le mode TV en appuyant sur TV de sorte que cette touche s'éclaire pendant 1 seconde.

Pour sortir du mode TV, appuyez sur TV de sorte que TV clignote quatre fois.

Remarque

- La touche TV s'éclaire en mode TV lorsque sous appuyez sur une des touches suivantes. (Selon le code de marque spécifié, certaines touches peuvent ne pas fonctionner et la touche TV ne pas s'éclairer.)
- Si vous appuyez sur d'autres touches que les touches suivantes quand la télécommande est en mode TV, la touche TV clignote 4 fois et la télécommande sort automatiquement du mode TV.
- Avec certains téléviseurs, la commande à distance ne sera pas possible ou certaines des touches mentionnées ci-dessous ne pourront pas être utilisées.
- Le mode TV se désactive si vous n'appuyez sur aucune touche de la télécommande en l'espace de 10 secondes.

En appuyant sur	Vous pouvez
TV I/Ⓞ	Mettre le téléviseur en ou hors service.
THEATER	Afficher l'image optimale en fonction du film.
INPUT	Régler l'entrée du téléviseur sur l'entrée TV ou une autre source.
TV VOL +/-	Régler le volume du téléviseur.
TV CH +/-	Sélectionner la chaîne de télévision.
Touches numériques, ●, ENTER	Sélectionner la chaîne de télévision.
TOOLS/ OPTIONS	Afficher le menu d'exploitation de la page actuelle.
RETURN	Revenir à la page précédente.
MENU/HOME	Afficher le menu du téléviseur.
MUTING	Couper temporairement le son du téléviseur.
←/↑/↓/→, ⊕	Sélectionner un élément du menu.
FAVORITES	Afficher la liste de vos canaux favoris.
CC	Changer le sous-titrage du téléviseur.
GUIDE	Afficher le guide de programme électronique numérique (EPG).

Conseil

Les fonctions de ces touches et des touches de la télécommande du téléviseur Sony sont identiques. Pour le détail, reportez-vous au mode d'emploi du téléviseur.

Écoute d'émissions multiplex

(DUAL MONO)

Vous pouvez profiter du son des émissions multiplex lors de la réception ou de la lecture d'une émission multiplex Dolby Digital sur la chaîne.

Remarque

- Pour pouvoir recevoir un signal Dolby Digital, le téléviseur ou les autres composants doivent être reliés à l'appareil de commande avec un câble numérique optique ou coaxial (pages 20, 21) et le mode de sortie numérique du téléviseur ou des autres composants doit être réglé sur Dolby Digital.

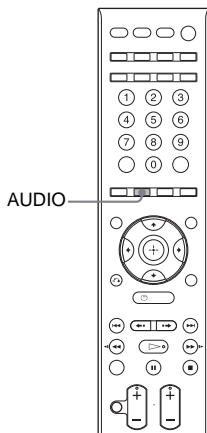

Appuyez plusieurs fois de suite sur AUDIO jusqu'à ce que le signal souhaité apparaisse sur l'afficheur de la face avant.

- « MAIN » : Son de la langue principale
- « SUB » : Son de la langue secondaire
- « MAIN+SUB » : Son mixé de la langue principale et de la langue secondaire

Écoute du son à volume réduit

(NIGHT MODE)

Vous pouvez écouter les effets sonores ou les dialogues même à volume réduit, comme au cinéma. Ceci vous permet de regarder des films la nuit.

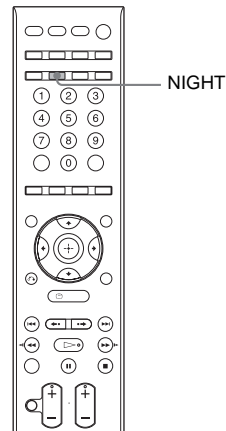

Appuyez sur NIGHT.

« NIGHT » s'éclaire sur l'afficheur de la face avant lorsque l'effet sonore est mis en service.

Conseil

- Pour utiliser d'autres effets, réglez [DRC AUDIO] sur [STANDARD] ou [MAX] (page 86).

Pour mettre l'effet sonore hors service

Appuyez une nouvelle fois sur NIGHT.

Changement de la luminosité de l'afficheur de la face avant

La luminosité de l'afficheur de la face avant peut être réglée sur 2 niveaux.

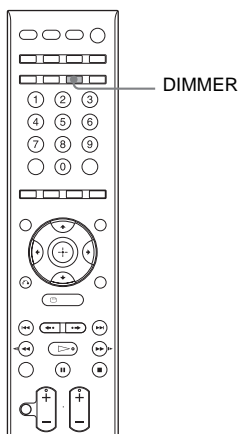

Appuyez sur DIMMER.

Chaque fois que vous appuyez sur DIMMER, la luminosité de l'afficheur de la face avant change.

- « DIMMER OFF »: Lumineux.
- « DIMMER ON »: L'afficheur de la face avant s'assombrit.

Changement du mode d'affichage

(INFORMATION MODE)

Vous pouvez changer le type d'informations apparaissant sur l'afficheur de la face avant.

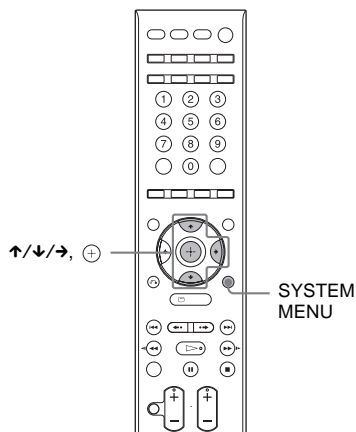

- 1** Appuyez sur SYSTEM MENU.
- 2** Appuyez plusieurs fois de suite sur ↑/↓ jusqu'à ce que « INFO MODE » apparaisse sur l'afficheur du panneau avant, puis appuyez sur ⊕ ou →.
- 3** Appuyez sur ↑/↓ pour sélectionner un réglage.
 - « STANDARD »: affichage de toutes les informations de la fonction sélectionnée, par exemple le type de disque, le numéro de plage, le mode de répétition, la fréquence radio, etc. Pour le détail sur les informations affichées, voir « Afficheur du panneau avant » (page 110).
 - « SIMPLE »: affichage du nom de la fonction sélectionnée seulement.
- 4** Appuyez sur ⊕.
Le réglage est effectué.
- 5** Appuyez sur SYSTEM MENU.
La chaîne est mise hors service.

Changement d'aspect de l'affichage des touches tactiles

(ILLUMINATION MODE)

Vous pouvez changer l'aspect de l'affichage des touches tactiles sur l'appareil de commande.

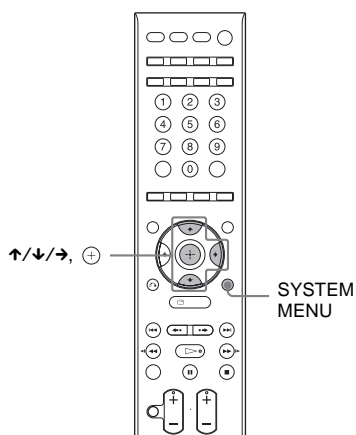

- 1 Appuyez sur **SYSTEM MENU**.
- 2 Appuyez plusieurs fois de suite sur **↑/↓** jusqu'à ce que « **ILLUM MODE** » apparaisse sur l'afficheur de la face avant, puis appuyez sur **+** ou **→**.
- 3 Appuyez sur **↑/↓** pour sélectionner un réglage.

- « **STANDARD** »: éclairage continu des touches tactiles.
- « **SIMPLE** »: éclairage des touches tactiles seulement lorsqu'elles sont touchées. Avant d'utiliser les touches tactiles, touchez-les une fois pour les éclairer. Si vous ne touchez pas les touches tactiles en l'espace de 10 secondes, elles s'éteignent.

- 4 Appuyez sur **+**.
Le réglage est effectué.

5 Appuyez sur **SYSTEM MENU**.

La chaîne est mise hors service.

Remarque

- Lorsque les touches tactiles sont éteintes en mode « **SIMPLE** », touchez d'abord la zone de touches tactiles de manière à éclairer les touches, puis utilisez les touches souhaitées.

Zone de touches tactiles

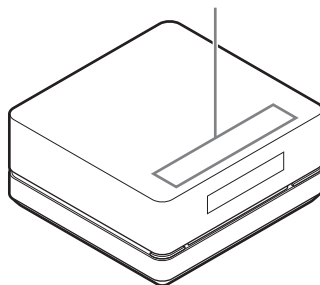

Conseil

- Même si le mode « **SIMPLE** » a été sélectionné, seul **▶** s'éclaire pendant la lecture sur l'appareil de commande.

Restrictions de la lecture de disque

(CONTRÔLE PARENTAL)

DVD-V

La lecture de certains DVD VIDEO peut être limitée en fonction de niveaux prédéterminés, par exemple l'âge de l'utilisateur. Dans ce cas, les scènes problématiques deviennent inaccessibles ou sont remplacées par d'autres scènes.

Vous pouvez restreindre la lecture en enregistrant un mot de passe. Lorsque la fonction [CONTRÔLE PARENTAL] est en service, il faut saisir le mot de passe pour pouvoir lire les disques restreints.

- 1 Appuyez plusieurs fois de suite sur **FUNCTION** jusqu'à ce que « DVD » apparaisse sur l'afficheur de la face avant.**
- 2 Appuyez sur **DISPLAY** lorsque la chaîne est à l'arrêt.**
La page du menu de commande apparaît sur l'écran de télévision.
- 3 Appuyez sur **↑/↓** pour sélectionner **[RÉGLAGE]**, puis appuyez sur **+**.**
Les options de [RÉGLAGE] apparaissent.
- 4 Appuyez sur **↑/↓** pour sélectionner **[À COMMANDE]**, puis appuyez sur **+**.**
La page de configuration apparaît.
- 5 Appuyez sur **↑/↓** pour sélectionner **[RÉGLAGE SYSTÈME]**, puis appuyez sur **+**.**
Les options de [RÉGLAGE SYSTÈME] apparaissent.
- 6 Appuyez sur **↑/↓** pour sélectionner **[CONTRÔLE PARENTAL →]**, puis appuyez sur **+**.**

■ Si vous n'avez pas encore spécifié de mot de passe

La page d'enregistrement de nouveau mot de passe apparaît.

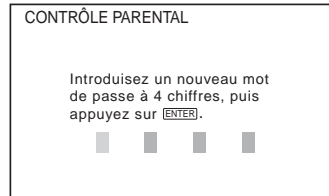

Tapez un nombre à 4 chiffres à l'aide des touches numériques, puis appuyez sur **+**. La page de confirmation du mot de passe apparaît.

■ Si vous avez déjà spécifié un mot de passe

La page de saisie du mot de passe apparaît.

- 7 Tapez ou retapez un mot de passe à 4 chiffres à l'aide des touches numériques, puis appuyez sur **+**.**

La page de réglage du niveau de restriction de la lecture apparaît.

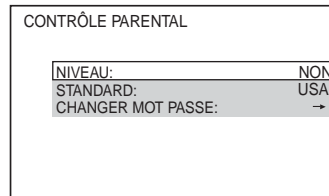

- 8 Appuyez sur **↑/↓** pour sélectionner **[STANDARD]**, puis appuyez sur **+**.**

Les options de [STANDARD] apparaissent.

- 9 Appuyez sur **↑/↓** pour sélectionner une région géographique comme niveau de restriction, puis appuyez sur **+**.**

La zone est sélectionnée.

Lorsque vous sélectionnez [AUTRES →], sélectionnez et saisissez un des codes standard figurant dans le tableau « Liste des codes régionaux de contrôle parental » (page 107) à l'aide des touches numériques.

10 Appuyez sur \uparrow/\downarrow pour sélectionner [NIVEAU], puis appuyez sur \oplus .

Les options de [NIVEAU] apparaissent.

11 Appuyez sur \uparrow/\downarrow pour sélectionner le niveau souhaité, puis appuyez sur \oplus .

Le réglage [CONTRÔLE PARENTAL] est terminé.

Plus la valeur est faible, plus la restriction est forte.

Pour mettre la fonction [CONTRÔLE PARENTAL] hors service

Réglez [NIVEAU] sur [NON] à l'étape 11.

Pour lire un disque pour lequel [CONTRÔLE PARENTAL] a été mis en service

1 Posez le disque et appuyez sur \triangleright .

La page de saisie de mot de passe apparaît sur l'écran de télévision.

2 Tapez votre mot de passe à 4 chiffres à l'aide des touches numériques, puis appuyez sur \oplus .

La lecture commence.

Remarque

- Lors de la lecture de disques sans fonction [CONTRÔLE PARENTAL], la lecture ne peut pas être limitée sur cette chaîne.
- Lors de la lecture de certains disques, on peut vous demander de changer le niveau du contrôle parental pendant la lecture du disque. Dans ce cas, tapez votre mot de passe, puis changez le niveau. Lorsque la reprise de la lecture est annulée, le niveau antérieur est rétabli.

Conseil

- Si vous avez oublié votre mot de passe, enlevez le disque et refaites les opérations 1 à 7 de « Restrictions de la lecture de disque » (page 77). Quand on vous demande de saisir votre mot de passe, tapez « 199703 » à l'aide des touches numériques, puis appuyez sur \oplus . Un message vous demande de taper un nouveau mot de passe à 4 chiffres. Après avoir spécifié un nouveau mot de passe à 4 chiffres, réinsérez le disque dans l'appareil de commande et appuyez sur \triangleright . Lorsque la page de saisie du mot de passe apparaît sur l'écran de télévision, tapez votre nouveau mot de passe.

Changement du mot de passe

1 Appuyez plusieurs fois de suite sur **FUNCTION** jusqu'à ce que « DVD » apparaisse sur l'afficheur de la face avant.

2 Appuyez sur ☐ **DISPLAY** lorsque la chaîne est à l'arrêt.

La page du menu de commande apparaît sur l'écran de télévision.

3 Appuyez sur \uparrow/\downarrow pour sélectionner ☐ [RÉGLAGE], puis appuyez sur \oplus .

Les options de [RÉGLAGE] apparaissent.

4 Appuyez sur \uparrow/\downarrow pour sélectionner [À COMMANDE], puis appuyez sur \oplus .

La page de configuration apparaît.

5 Appuyez sur \uparrow/\downarrow pour sélectionner [RÉGLAGE SYSTÈME], puis appuyez sur \oplus .

Les options de [RÉGLAGE SYSTÈME] apparaissent.

6 Appuyez sur \uparrow/\downarrow pour sélectionner [CONTRÔLE PARENTAL \rightarrow], puis appuyez sur \oplus .

La page de saisie du mot de passe apparaît.

7 Tapez votre mot de passe à 4 chiffres à l'aide des touches numériques, puis appuyez sur \oplus .

8 Appuyez sur \uparrow/\downarrow pour sélectionner [CHANGER MOT PASSE: \rightarrow], puis appuyez sur \oplus .

9 Tapez votre mot de passe à 4 chiffres à l'aide des touches numériques, puis appuyez sur \oplus .

10 Tapez un nouveau mot de passe à 4 chiffres à l'aide des touches numériques, puis appuyez sur \oplus .

11 Pour confirmer votre mot de passe, retapez-le avec les touches numériques, puis appuyez sur \oplus .

En cas d'erreur de saisie du mot de passe

Appuyez sur \leftarrow avant d'appuyer sur \oplus , puis tapez le nombre correct.

Calibrage auto des réglages appropriés

(AUTO CALIBRATION)

Le D.C.A.C. (Digital Cinema Auto Calibration) permet d'obtenir automatiquement le son surround le mieux adapté.

Remarque

- La chaîne émet un signal de test aigu lorsque le [AUTO ÉTALONNAGE] commence. Vous ne pouvez pas réduire le volume. Faites attention aux enfants et aux voisins.
- Assurez-vous que le casque d'écoute n'est pas raccordé à l'amplificateur surround (non fourni). Vous ne pouvez pas effectuer les opérations suivantes si le casque d'écoute est raccordé.

- 1 Appuyez plusieurs fois de suite sur **FUNCTION** jusqu'à ce que « DVD » apparaisse sur l'afficheur de la face avant.**
- 2 Appuyez sur **DISPLAY** lorsque la chaîne est à l'arrêt.**
La page du menu de commande apparaît sur l'écran de télévision.
- 3 Appuyez sur **↑/↓** pour sélectionner **[RÉGLAGE]**, puis appuyez sur **+**.**
Les options de [RÉGLAGE] apparaissent.
- 4 Appuyez sur **↑/↓** pour sélectionner **[À COMMANDE]**, puis appuyez sur **+**.**
La page de configuration apparaît.
- 5 Appuyez sur **↑/↓** pour sélectionner **[RÉGLAGE AUDIO]**, puis appuyez sur **+**.**
Les options de [RÉGLAGE AUDIO] apparaissent.
- 6 Appuyez sur **↑/↓** pour sélectionner **[AUTO ÉTALONNAGE]**, puis appuyez sur **+**.**
Les options de [AUTO ÉTALONNAGE] apparaissent.

7 Raccordez le microphone de calibrage (fourni) à la prise ECM-AC2 à l'arrière de l'appareil de commande.

Installez le microphone de calibrage au niveau des oreilles à l'aide d'un trépied, etc. (non fourni).

L'avant de chaque enceinte doit être face au microphone de calibrage, et aucun objet ne doit faire obstruction entre les enceintes et le microphone de calibrage.

Remarque

- La prise ECM-AC2 ne sert que pour le microphone de calibrage fourni. N'y raccordez pas d'autres microphones.

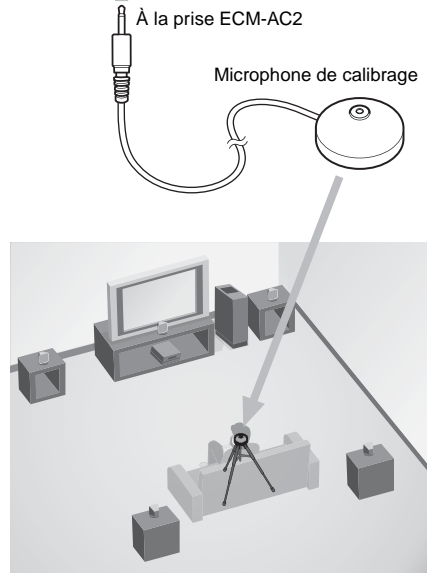
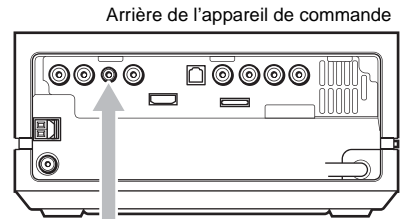

8 Appuyez sur **←/→** pour sélectionner **[OUI]**.

9 Appuyez sur **+**.

Le [AUTO ÉTALONNAGE] commence. Ne faites pas de bruit pendant la mesure.

Remarque

- Évitez de rester dans la zone où la mesure est effectuée et évitez de faire du bruit pendant la mesure (environ 1 minute) pour ne pas gêner la mesure. Pendant la mesure, les signaux d'essai sont émis par les enceintes.
- L'environnement de la pièce dans laquelle la chaîne est installée peut avoir une incidence sur les mesures.
- Si un message d'erreur apparaît sur l'écran de télévision, suivez le message, puis sélectionnez [OUI].
Un message d'erreur apparaît quand :
 - le casque d'écoute est raccordé à l'amplificateur surround (non fourni).
 - le microphone de calibrage n'est pas raccordé.
 - les enceintes avant ne sont pas raccordées correctement.
 - les enceintes surround ne sont pas raccordées correctement.
 - les enceintes avant et surround ne sont pas raccordées correctement.
 - le caisson de grave n'est pas raccordé.

10 Appuyez sur ←/→ pour sélectionner [OUI] ou [EI], puis appuyer sur ⊕.

■ La mesure est correcte.

Débranchez le microphone de calibrage, puis sélectionnez [OUI]. Le résultat est validé.

■ La mesure n'est pas correcte.

Suivez le message, puis sélectionnez [OUI] pour ressayer.

Remarque

- Pendant le calibrage auto :
 - ne mettez pas l'appareil hors service.
 - n'appuyez pas sur une touche.
 - ne changez pas de volume.
 - ne changez pas de fonction.
 - n'insérez ou n'éjectez pas un disque.
 - ne raccordez pas le casque d'écoute à l'amplificateur surround (non fourni).
 - ne débranchez pas le microphone de calibrage.

Conseil

- Vous pouvez vérifier la distance entre la position d'écoute et chaque enceinte. Voir page 88.

À propos des messages d'erreur s'affichant pendant le calibrage auto

Si un des messages suivants s'affiche pendant le [AUTO ÉTALONNAGE], vérifiez « Symptômes and remèdes » et procédez une nouvelle fois au calibrage auto.

Message d'erreur	Symptômes and remèdes
[Vérifier la connexion du micro d'étalonnage.]	Aucun son ne peut être détecté sur les différentes voies. Assurez-vous que le microphone de calibrage est raccordé correctement. Si le microphone de calibrage est raccordé correctement, le microphone de calibrage ou le cordon du microphone de calibrage est peut-être endommagé.
[Niveau d'entrée du micro surchargé.]	Le microphone de calibrage ou la chaîne pourrait être endommagé. Contactez votre revendeur Sony ou le service après-vente agréé Sony le plus proche.
[Vérifier la connexion de l'enceinte avant.]	Les enceintes avant ne sont pas raccordées. Assurez-vous que les enceintes avant sont raccordées correctement (page 19).
[Vérifier la connexion de l'enceinte ambiophonique.]	Une seule enceinte surround est raccordée. Assurez-vous que les enceintes surround sont raccordées correctement (page 19).
[Vérifier la connexion de l'enceinte avant et ambiophonique.]	Les enceintes avant ne sont pas raccordées ou une seule enceinte surround est raccordée. Assurez-vous que les enceintes sont raccordées correctement (page 19).
[Vérifier la connexion du caisson d'extrêmes graves.]	Contactez votre revendeur Sony ou le service après-vente agréé Sony le plus proche.

Utilisation de la page de configuration

Vous pouvez régler différents éléments, comme l'image et le son.

Les éléments affichés dépendent du modèle commercialisé.

Remarque

- Les réglages enregistrés sur le disque pour la lecture ont priorité sur les réglages effectués sur la page de configuration et toutes les fonctions décrites n'agiront pas forcément.

1 Appuyez plusieurs fois de suite sur **FUNCTION** jusqu'à ce que « DVD » apparaisse sur l'afficheur de la face avant.

2 Appuyez sur **DISPLAY** lorsque la chaîne est à l'arrêt.

La page du menu de commande apparaît sur l'écran de télévision.

3 Appuyez sur **↑/↓** pour sélectionner **[RÉGLAGE]**, puis appuyez sur **+**.

Les options de [RÉGLAGE] apparaissent.

4 Appuyez sur **↑/↓** pour sélectionner **[À COMMANDE]**, puis appuyez sur **+**.

La page de configuration apparaît.

5 Appuyez sur **↑/↓** pour sélectionner l'élément à régler, puis appuyez sur **+**.

- [CHOIX DE LA LANGUE] (page 82)
- [RÉGLAGE VIDÉO] (page 82)
- [RÉGLAGE HDMI] (page 84)
- [RÉGLAGE AUDIO] (page 86)
- [RÉGLAGE SYSTÈME] (page 87)
- [RÉGLAGE H-P] (page 88)

Exemple: [RÉGLAGE VIDÉO]

Élément sélectionné

RÉGLAGE VIDÉO	
TYPE TÉLÉ:	16:9
PROGRESSIVE (COMPONENT OUT):	NON
SORTIE 4:3:	PLEIN ÉCRAN
NIVEAU NOIR:	OUI
NIVEAU NOIR (COMPONENT OUT):	NON
MODE DE PAUSE:	AUTO

Éléments à régler

6 Appuyez sur **↑/↓** pour sélectionner un élément, puis appuyez sur **+**.

Les options de l'élément sélectionné apparaissent.

Exemple: [TYPE TÉLÉ]

RÉGLAGE VIDÉO	
TYPE TÉLÉ:	16:9
PROGRESSIVE (COMPONENT OUT):	16:9
SORTIE 4:3:	4:3 LETTER BOX
NIVEAU NOIR:	4:3 PAN SCAN
NIVEAU NOIR (COMPONENT OUT):	NON
MODE DE PAUSE:	AUTO
Options	

7 Appuyez sur **↑/↓** pour sélectionner un réglage, puis appuyez sur **+**.

Le réglage est sélectionné et validé.

Exemple: [4:3 LETTER BOX]

RÉGLAGE VIDÉO	
TYPE TÉLÉ:	4:3 LETTER BOX
PROGRESSIVE (COMPONENT OUT):	NON
SORTIE 4:3:	PLEIN ÉCRAN
NIVEAU NOIR:	OUI
NIVEAU NOIR (COMPONENT OUT):	NON
MODE DE PAUSE:	AUTO
Réglage sélectionné	

Réglage de l'affichage sur écran ou de la langue de la piste son

[CHOIX DE LA LANGUE]

Vous avez le choix entre différentes langues pour l'affichage sur écran et la piste son.

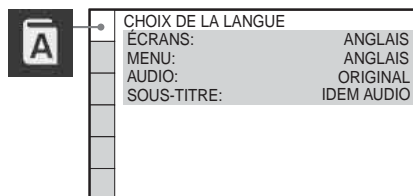

■ [ÉCRANS] (Affichage du menu sur écran)

Vous permet de changer la langue des éléments s'affichant sur l'écran de télévision.

■ [MENU] (DVD VIDEO seulement)

Vous permet de spécifier la langue du menu des disques.

■ [AUDIO] (DVD VIDEO seulement)

Vous permet de spécifier la langue de la piste son.

Lorsque vous sélectionnez [ORIGINAL], la langue prioritaire du disque est sélectionnée.

■ [SOUS-TITRE] (DVD VIDEO seulement)

Vous permet de spécifier la langue des sous-titres d'un DVD VIDEO.

Lorsque vous sélectionnez [IDEM AUDIO] la langue des sous-titres change selon la langue sélectionnée pour la piste son.

Remarque

- Si vous sélectionnez dans [MENU], [AUDIO] ou [SOUS-TITRE] une langue qui n'est pas enregistrée sur le DVD VIDEO, une des langues enregistrées sera automatiquement sélectionnée (la langue peut ne pas être sélectionnée automatiquement avec certains disques).

Conseil

- Si vous spécifiez [AUTRES →] pour [MENU], [AUDIO] et [SOUS-TITRE], sélectionnez et saisissez un des codes standard figurant dans le tableau « Liste des codes de langues » (page 106) à l'aide des touches numériques.

Réglages de l'affichage

[RÉGLAGE VIDÉO]

Sélectionnez les réglages en fonction du téléviseur raccordé.

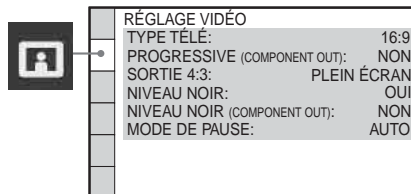

■ [TYPE TÉLÉ]

Vous permet de sélectionner le format du téléviseur raccordé.

[16:9]

Sélectionnez ce réglage si vous raccordez un téléviseur grand écran ou un téléviseur disposant d'un mode grand écran.



[4:3 LETTER BOX]

Sélectionnez ce réglage si vous raccordez un téléviseur disposant d'un écran de format 4:3. Affiche une image grand écran avec des bandes noires dans les parties inférieure et supérieure de l'écran.



[4:3 PAN SCAN]

Sélectionnez ce réglage si vous raccordez un téléviseur disposant d'un écran de format 4:3. Affiche une image grand écran sur tout l'écran, mais certaines parties sont tronquées.

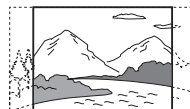

Remarque

- Avec certains DVD, le format [4:3 LETTER BOX] est automatiquement sélectionné au lieu de [4:3 PAN SCAN] ou inversement.

■ [PROGRESSIVE (COMPONENT OUT)]

Vous permet de mettre en ou hors service le signal progressif sortant par les prises COMPONENT VIDEO OUT. Pour le détail, voir « Est-ce que votre téléviseur accepte les signaux progressifs? » (page 28).

[OUI] La chaîne fournit des signaux entrelacés.

[NON] La chaîne fournit des signaux progressifs. Lorsque vous sélectionnez [OUI], effectuez les opérations suivantes.

1 Sélectionnez [OUI], puis appuyez sur

La page de confirmation apparaît.

2 Appuyez sur </> pour sélectionner [DÉBUT].

La chaîne fournit le signal progressif pendant 5 secondes. Vérifiez si l'écran s'affiche correctement.

3 Appuyez sur </> pour sélectionner [OUI].

La chaîne fournit le signal progressif. Si vous sélectionnez [EI], la chaîne ne fournira pas de signal progressif.

Remarque

- [PROGRESSIVE (COMPONENT OUT)] n'entre en vigueur que si vous raccordez l'appareil de commande à un téléviseur avec un cordon vidéo à composantes (page 20).

■ [SORTIE 4:3]

Lorsque vous utilisez un téléviseur de format 16:9, vous permet de changer le format pour regarder des images de format 4:3. Si vous pouvez changer le format de votre téléviseur, changez le réglage non pas sur la chaîne mais sur le téléviseur.

[PLEIN ÉCRAN] Sélectionnez ce réglage si vous pouvez changer le format sur votre téléviseur.

[NORMAL] Sélectionnez ce réglage si vous ne pouvez pas changer le format sur votre téléviseur. Une image de format 16:9 apparaît avec des bandes noires sur ses côtés gauche et droit.

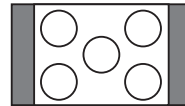

Téléviseur de format 16:9

Remarque

- [SORTIE 4:3] n'entre en vigueur que lorsque [TYPE TÉLÉ] dans [RÉGLAGE VIDÉO] est réglé sur [16:9].

■ [NIVEAU NOIR]

Vous permet de sélectionner le niveau du noir (niveau de réglage) pour les signaux vidéo sortant par d'autres prises que la prise COMPONENT VIDEO OUT/HDMI OUT.

[OUI] Niveau normal.

[NON] Le niveau de noir normal peut être abaissé. Utilisez ce réglage lorsque l'image devient trop blanche.

■ [NIVEAU NOIR (COMPONENT OUT)]

Vous permet de sélectionner le niveau du noir (niveau de réglage) pour les signaux vidéo sortant par d'autres prises que la prise COMPONENT VIDEO OUT.

Ce réglage ne peut pas être sélectionné et n'agit pas lorsque la chaîne fournit un signal progressif.

[NON] Le niveau normal peut être spécifié comme niveau de noir du signal de sortie.

[OUI] Le niveau de noir normal peut être augmenté. Utilisez ce réglage lorsque l'image devient trop noire.

■ [MODE DE PAUSE] (DVD VIDEO/DVD-R/ DVD-RW seulement)

Vous permet de sélectionner l'image en mode de pause.

[AUTO] L'image, y compris les sujets bougeant rapidement, ne présente pas de sautilllements.

[IMAGE] L'image, y compris les sujets ne bougeant pas trop, est en haute résolution.

Réglages pour le HDMI

[RÉGLAGE HDMI]

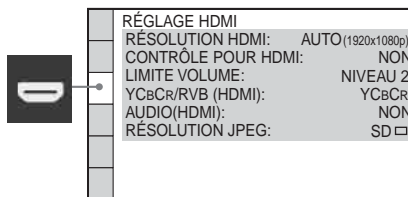

■ [RÉSOLUTION HDMI]

Vous permet de sélectionner le type de signal vidéo sortant de la prise HDMI OUT. Pour le détail, voir « Pour sélectionner le type de signal vidéo sortant de la prise HDMI OUT » (page 27).

[AUTO (1920x1080p)] La chaîne fournit le signal vidéo optimal pour le téléviseur raccordé.

[1920x1080i] La chaîne fournit des signaux vidéo 1920 × 1080i*.

[1280x720p] La chaîne fournit des signaux vidéo 1280 × 720p*.

[720x480p] La chaîne fournit des signaux vidéo 720 × 480p*.

* i: entrelacé, p: progressif

■ [CONTRÔLE POUR HDMI]

Vous permet de mettre en ou hors service la fonction [CONTRÔLE POUR HDMI]. Cette fonction n'est disponible que si vous reliez la chaîne et le téléviseur par un câble HDMI. Pour le détail, voir « Utilisation de la fonction de Contrôle pour HDMI pour « BRAVIA » Sync » (page 60).

[NON] Hors service.

[OUI] En service. Tous les composants reliés par un câble HDMI peuvent être contrôlés par une commande unique.

Remarque

- Lorsque vous réglez [OUI] sans effectuer de liaison HDMI avec le téléviseur, [Prière de vérifier la connexion HDMI.] apparaît et [OUI] ne peut pas être spécifié.

■ [LIMITE VOLUME]

Si vous changez la méthode d'émission du son du téléviseur vers les enceintes de la chaîne sur le menu du téléviseur ou en appuyant sur THEATER, le contrôle sonore de la chaîne (page 62) est mis en service et le son peut, selon le réglage du niveau sonore de la chaîne, est trop fort. Pour éviter ce problème, vous pouvez limiter le niveau sonore maximal de la chaîne.

[NIVEAU 3]	Le niveau sonore maximal est réglé sur 15.
-------------------	--

[NIVEAU 2]	Le niveau sonore maximal est réglé sur 20.
-------------------	--

[NIVEAU 1]	Le niveau sonore maximal est réglé sur 30.
-------------------	--

[NON]	Hors service.
--------------	---------------

Remarque

- La fonction n'est disponible que lorsque [CONTRÔLE POUR HDMI] est réglé sur [OUI].

■ [YCbCr/RVB(HDMI)]

Vous permet de sélectionner le type de signal HDMI sortant de la prise HDMI OUT.

[YCbCr]	La chaîne fournit des signaux YCbCr.
----------------	--------------------------------------

[RVB]	La chaîne fournit des signaux RVB.
--------------	------------------------------------

Remarque

- Si l'image présente de la distorsion lors de la lecture, réglez [YCbCr] sur [RVB].
- Si la prise HDMI OUT est reliée à un composant disposant d'une prise DVI, les signaux présents en sortie seront des signaux [RVB] même si vous sélectionnez [YCbCr].

■ [AUDIO(HDMI)]

Vous permet de sélectionner l'état de la sortie du son par la prise HDMI OUT.

[NON]	La chaîne ne fournit pas le son à la prise HDMI OUT.
--------------	--

[OUI]	La chaîne fournit des signaux audio après avoir converti les signaux Dolby Digital, DTS ou PCM de 96 kHz/24 bits en signaux PCM de 48 kHz/16 bits.
--------------	--

Remarque

- Lorsque vous reliez l'appareil de commande et le téléviseur par un câble HDMI et que [OUI] est sélectionné, [DRC AUDIO], « A/V SYNC », TONE, « DEC. MODE » et le mode sonore ne s'appliquent pas au son fourni par le téléviseur.
- Lorsque vous sélectionnez une autre fonction que « DVD », la chaîne ne fournit pas le son à la prise HDMI OUT même si vous avez réglé [AUDIO(HDMI)] sur [OUI].

■ [RÉSOLUTION JPEG]

Vous permet de sélectionner la résolution des images JPEG sortant par la prise HDMI OUT.

[SD <input]]<="" b="" type="checkbox"/>	La chaîne fournit des images de résolution standard avec un cadre noir.
---	---

[HD <input]]<="" b="" type="checkbox"/>	La chaîne fournit des images de résolution HD avec un cadre noir.
---	---

[HD]	La chaîne fournit des images de résolution HD sans cadre noir.
-------------	--

[(1920×1080i)HD <input]]<="" b="" type="checkbox"/>	La chaîne fournit des images de résolution HD de grande taille avec un cadre noir.
---	--

[(1920×1080i)HD]	La chaîne fournit des images de résolution HD de grande taille sans cadre noir.
-------------------------	---

Remarque

- [RÉSOLUTION JPEG] n'entre en vigueur que lorsque [TYPE TÉLÉ] dans [RÉGLAGE VIDÉO] est réglé sur [16:9] et lorsque [RÉSOLUTION HDMI] dans [RÉGLAGE HDMI] est réglé sur autre chose que [720×480p].

- Vous pouvez sélectionner [(1920×1080i)HD] ou [(1920×1080i)HD] seulement lorsque [RÉSOLUTION HDMI] dans [RÉGLAGE HDMI] est réglé sur [1920×1080i].
- Si vous sélectionnez [(1920×1080i)HD] ou [(1920×1080i)HD], l'image suivante apparaît après un écran noir.
- Le signal HDMI est coupé momentanément lorsqu'un DATA CD ou DATA DVD est inséré ou éjecté de la chaîne.

Réglages du son

[RÉGLAGE AUDIO]

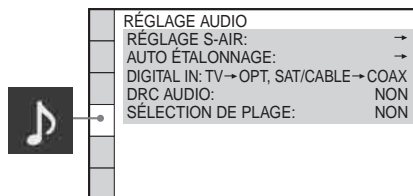

■ [RÉGLAGE S-AIR]

Vous permet de régler le paramètre S-AIR. Pour le détail, voir « Utilisation d'un produit S-AIR » (page 64).

[ID] Vous pouvez spécifier le code ID de l'appareil principal S-AIR.

[APPARIEMENT] Permet de jumeler la chaîne et l'appareil secondaire S-AIR, par exemple un amplificateur surround ou un récepteur S-AIR.

Remarque

- Cette fonction n'est disponible que lorsque l'émetteur S-AIR (non fourni) est inséré dans l'appareil principal S-AIR.

■ [AUTO ÉTALONNAGE]

Vous permet d'obtenir automatiquement un réglage optimal de la chaîne en effectuant un calibrage. Pour le détail, voir « Calibrage auto des réglages appropriés » (page 79).

■ [DIGITAL IN]

Vous permet d'attribuer une entrée audio numérique correspondant à la fonction « TV » et « SAT/CABLE. »

[TV → OPT, SAT/CABLE → COAX] Les signaux de l'entrée audio optique sont affectés à la fonction « TV », les signaux de l'entrée audio coaxiale sont affectés à la fonction « SAT/CABLE ».

[TV → COAX, SAT/CABLE → OPT] Les signaux de l'entrée audio coaxiale sont affectés à la fonction « TV », les signaux de l'entrée audio optique sont affectés à la fonction « SAT/CABLE ».

■ [DRC AUDIO] (DVD VIDEO seulement)

Vous permet de compresser la plage dynamique de la piste son. [DRC AUDIO] vous permet de regarder des films la nuit à faible volume sonore.

[NON] Pas de compression de la plage dynamique.

[STANDARD] La piste son est reproduite avec la plage dynamique voulue par l'ingénieur du son.

[MAX] La plage dynamique est complètement compressée.

Remarque

- [DRC AUDIO] ne fonctionne que pour le Dolby Digital.

■ [SÉLECTION DE PLAGE] (DVD VIDEO seulement)

Vous permet de donner priorité à la piste son contenant le plus grand nombre de voies lors de la lecture d'un DVD VIDEO enregistré dans plusieurs formats audio (PCM, DTS, Dolby Digital ou audio MPEG).

[NON] Hors service.

[AUTO] La piste son est automatiquement détectée en fonction de la priorité.

Remarque

- Si vous réglez cet élément sur [AUTO], la langue risque de changer. Le réglage de [SÉLECTION DE PLAGE] à une priorité supérieure au réglage [AUDIO] dans [CHOIX DE LA LANGUE] (page 82). (Avec certains disques, cette fonction peut ne pas agir.)
- Si le son PCM, DTS, Dolby Digital et le signal audio MPEG ont le même nombre de voies, la chaîne sélectionnera le son dans l'ordre PCM, DTS, Dolby Digital et MPEG.

Autres réglages

[RÉGLAGE SYSTÈME]

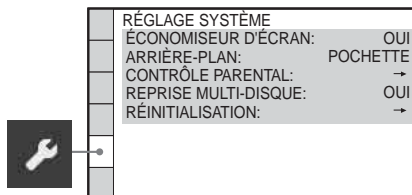

■ [ÉCONOMISEUR D'ÉCRAN]

Vous permet de réduire les dommages que peut subir l'écran, par exemple la rémanence d'images. Appuyez sur une touche (par ex. la touche \triangleright) pour désactiver la veille de l'écran.

[OUI]

L'image de l'écran de veille apparaît si la chaîne reste 15 minutes en pause ou à l'arrêt, ou si un CD, un DATA CD (fichier MP3) ou un DATA DVD (fichier MP3) est lu pendant plus de 15 minutes.

[NON]

Hors service.

■ [ARRIÈRE-PLAN]

Vous permet de sélectionner la couleur de l'arrière-plan ou l'image qui apparaît lorsque l'écran de télévision est en mode d'arrêt, ou pendant la lecture d'un CD, DATA CD (fichier MP3) ou DATA DVD (fichier MP3).

[POCHETTE]

L'image de la pochette du disque (image fixe) apparaît à l'arrière-plan seulement si elle a été enregistrée sur le disque (CD-EXTRA, etc.). Si le disque ne contient pas d'image de jaquette, l'image [GRAPHIQUE] apparaîtra.

[GRAPHIQUE]

L'image préréglée de la chaîne apparaît.

[BLEU]

L'arrière-plan est bleu.

[NOIR]

L'arrière-plan est noir.

■ [CONTRÔLE PARENTAL]

Vous permet d'imposer des restrictions à la lecture. Pour le détail, voir « Restrictions de la lecture de disque » (page 77).

■ [REPRISE MULTI-DISQUE] (DVD VIDEO/VIDEO CD seulement)

Vous permet de mettre la fonction [REPRISE MULTI-DISQUE] en ou hors service.

[OUI]

La chaîne mémorise les points de reprise de la lecture de 10 disques au maximum.

[NON]

La chaîne ne mémorise pas les points de reprise de la lecture. La lecture se poursuit au point de reprise seulement pour le disque actuellement dans la chaîne.

■ [RÉINITIALISATION]

Vous permet de rétablir les réglages par défaut de [RÉGLAGE] à l'exception de [CONTRÔLE PARENTAL]. Pour le détail, voir « Rétablissement des réglages par défaut de [RÉGLAGE] » (page 91).

Réglages des enceintes

[RÉGLAGE H-P]

Pour obtenir le meilleur son surround possible, précisez le type de liaison des enceintes et leur distance par rapport à votre position d'écoute. Utilisez ensuite la tonalité d'essai pour régler le niveau sonore et la balance des enceintes au même niveau.

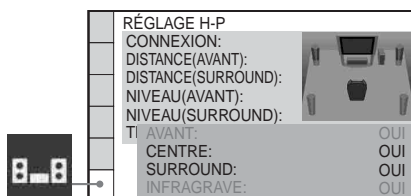

■ [CONNEXION]

Si vous ne raccordez pas les enceintes centrale ou surround, réglez les paramètres pour [CENTRE] et [SURROUND]. Le réglage des enceintes avant et du caisson de grave ne peut pas être changé par qu'il est fixe.

[AVANT]	[OUI]
[CENTRE]	[OUI]: Normalement sélectionnez ce réglage. [NEANT]: Sélectionnez ce réglage si vous n'utilisez pas d'enceinte centrale.
[SURROUND]	[OUI]: Normalement sélectionnez ce réglage. [NEANT]: Sélectionnez ce réglage si vous n'utilisez pas d'enceintes surround.
[INFRAGRAVE]	[OUI]

■ [DISTANCE (AVANT)]

Lorsque vous déplacez les enceintes avant et centrale, veillez aussi à réajuster la distance (A) entre la position d'écoute et les enceintes. Vous pouvez régler la distance de 0,00 à 7,01 mètres (0 à 23 pieds) pour l'enceinte centrale.

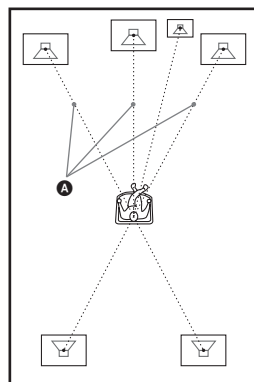

[G/D] 3.04 m/10 ft ¹⁾	Permet de régler la distance de l'enceinte avant.
[CENTRE] 3.04 m/10 ft ¹⁾²⁾	Permet de régler la distance de l'enceinte centrale.
[INFRAGRAVE] 3.04 m/10 ft ¹⁾	Permet de régler la distance du caisson de grave.

- 1) Lorsque vous effectuez la configuration rapide (page 25), les réglages par défaut changent.
- 2) Cet élément apparaît lorsque vous réglez [CENTRE] sur [OUI] dans [CONNEXION].

■ [DISTANCE (SURROUND)]

Lorsque vous déplacez les enceintes surround, veuillez aussi à réajuster la distance (B) entre la position d'écoute et les enceintes.

Vous pouvez régler la distance de 0,00 à 7,01 mètres (0 à 23 pieds).

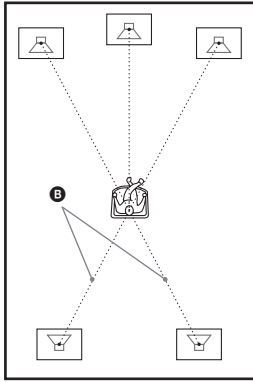

[G/D] 3.04 m/10 ft³⁾⁴⁾	Permet de régler la distance des enceintes surround.
--	--

- 3) Lorsque vous effectuez la configuration rapide (page 25), les réglages par défaut changent.
- 4) Cet élément apparaît lorsque vous réglez [SURROUND] sur [OUI] dans [CONNEXION].

Remarque

- Selon le signal transmis, le réglage [DISTANCE] peut ne peut être efficace.
- Si toutes les enceintes avant et surround ne sont pas chacune à égale distance de la position d'écoute, précisez la distance de l'enceinte la plus rapprochée.
- N'installez pas les enceintes surround plus loin de la position d'écoute que les enceintes avant.
- Si le réglage des enceintes ne correspond pas à la plage recommandée, \uparrow \uparrow / \uparrow \downarrow ** m/ft est affiché (** étant un nombre). \uparrow \uparrow indique une distance supérieure à la plage recommandée. \uparrow \downarrow indique une distance inférieure à la plage recommandée.

■ [NIVEAU (AVANT)]

Vous pouvez régler le niveau sonore des enceintes avant, de l'enceinte centrale et du caisson de grave. Veuillez à régler d'abord [TEST TONALITÉ] sur [OUI] pour faciliter le réglage.

[G/D] 0.0 dB	Permet de régler le niveau des enceintes avant entre -6,0 dB et +6,0 dB.
-------------------------------	--

[CENTRE] 0.0 dB⁵⁾	Permet de régler le niveau de l'enceinte centrale entre -6,0 dB et +6,0 dB.
---	---

[INFRAGRAVE] 0.0 dB	Permet de régler le niveau du caisson de grave entre -6,0 dB et +6,0 dB.
--------------------------------------	--

- 5) Cet élément apparaît lorsque vous réglez [CENTRE] sur [OUI] dans [CONNEXION].

■ [NIVEAU (SURROUND)]

Vous pouvez régler le niveau sonore des enceintes surround. Veuillez à régler d'abord [TEST TONALITÉ] sur [OUI] pour faciliter le réglage.

[G/D] 0.0 dB⁶⁾	Permet de régler le niveau des enceintes surround entre -6,0 dB et +6,0 dB.
--	---

- 6) Cet élément apparaît lorsque vous réglez [SURROUND] sur [OUI] dans [CONNEXION].





















■ [TEST TONALITÉ]

Les enceintes émettent une tonalité d'essai permettant de régler [NIVEAU (AVANT)] et [NIVEAU (SURROUND)].

[NON]	La tonalité d'essai n'est pas émise par les enceintes.
--------------	--

[OUI]	La tonalité d'essai est émise par chaque enceinte, l'une après l'autre, pendant que vous effectuez le réglage. Lorsque vous sélectionnez un des éléments [RÉGLAGE H-P], la tonalité d'essai est émise par chaque enceinte, l'une après l'autre.
--------------	---

Réglage du niveau sonore des enceintes à l'aide de la tonalité d'essai

- 1 Appuyez sur  DISPLAY lorsque la chaîne est à l'arrêt.
La page du menu de commande apparaît.
- 2 Appuyez sur  pour sélectionner  [RÉGLAGE], puis appuyez sur .
Les options de [RÉGLAGE] apparaissent.
- 3 Appuyez sur  pour sélectionner [À COMMANDE], puis appuyez sur .
La page de configuration apparaît.
- 4 Appuyez plusieurs fois de suite sur  pour sélectionner [RÉGLAGE H-P], puis appuyez sur  ou .
- 5 Appuyez plusieurs fois de suite sur  pour sélectionner [TEST TONALITÉ], puis appuyez sur  ou .
- 6 Appuyez plusieurs fois de suite sur  pour sélectionner [OUI], puis appuyez sur .
La tonalité d'essai est émise par chaque enceinte, l'une après l'autre.
- 7 Appuyez sur  pour ajuster la valeur de [NIVEAU (AVANT)] ou de [NIVEAU (SURROUND)].
La tonalité d'essai est émise seulement par l'enceinte que vous êtes en train de régler.
- 8 Lorsque vous avez terminé les réglages, appuyez sur .
- 9 Appuyez plusieurs fois de suite sur  pour sélectionner [TEST TONALITÉ], puis appuyez sur .
- 10 Appuyez plusieurs fois de suite sur  pour sélectionner [NON], puis appuyez sur .

Remarque

- Les signaux de la tonalité d'essai ne proviennent pas de la prise HDMI OUT.

Conseil



- Pour régler le volume de toutes les enceintes en une seule fois, appuyez sur VOLUME +/-.

- Pour revenir au réglage par défaut après avoir changé un réglage, sélectionnez l'élément, puis appuyez sur CLEAR. Notez que seul le réglage par défaut de [CONNEXION] ne peut pas être rétabli.

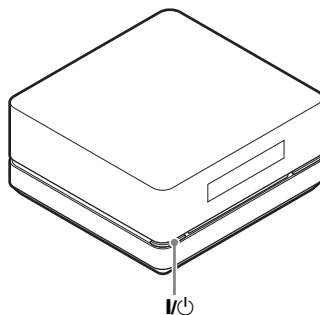

Rétablissement des réglages par défaut

Rétablissement de tous les réglages par défaut de la chaîne, par exemple des stations préréglées









- 1 Mettez la chaîne hors tension.
- 2 Appuyez sur  de l'appareil de commande pendant environ 5 secondes.
« MEMORY CLR » et « PUSH POWER » apparaissent en alternance sur l'afficheur de la face avant pendant environ 10 secondes.
- 3 Appuyez sur .
« CLEARING » apparaît sur l'afficheur de la face avant et les réglages par défaut sont rétablis. Lorsque « CLEARED! » apparaît, la chaîne est mise hors service.

Remarque

- À l'étape 3 la chaîne se met en service, si vous n'appuyez pas sur  ou si vous appuyez sur une autre touche que  de l'appareil de commande. Le réglage n'est pas effectué.
- Lorsque vous remettez la chaîne en service après avoir rétabli les réglages par défaut, attendez environ 20 secondes avant d'appuyer sur .

Rétablissement des réglages par défaut de [RÉGLAGE]

- 1** Appuyez plusieurs fois de suite sur **FUNCTION** jusqu'à ce que « DVD » apparaisse sur l'afficheur de la face avant.
- 2** Appuyez sur  **DISPLAY** lorsque la chaîne est à l'arrêt.
La page du menu de commande apparaît sur l'écran de télévision.
- 3** Appuyez sur **↑/↓** pour sélectionner  [RÉGLAGE], puis appuyez sur .
Les options de [RÉGLAGE] apparaissent.
- 4** Appuyez sur **↑/↓** pour sélectionner [À COMMANDE], puis appuyez sur .
La page de configuration apparaît.
- 5** Appuyez sur **↑/↓** pour sélectionner [RÉGLAGE SYSTÈME], puis appuyez sur .
Les options de [RÉGLAGE SYSTÈME] apparaissent.
- 6** Appuyez sur **↑/↓** pour sélectionner [RÉINITIALISATION], puis appuyez sur .
- 7** Appuyez sur **←/→** pour sélectionner [OUI].
Vous pouvez aussi abandonner ici l'opération et revenir à la page du menu de commande en sélectionnant [EI].
- 8** Appuyez sur .
Tous les paramètres décrits aux pages 82 à 89 reviennent à leurs réglages par défaut. N'appuyez pas sur **I/⏻** pendant le rétablissement des réglages de la chaîne, ce qui dure quelques secondes.

Remarque

- Lorsque vous mettez la chaîne en service, après le rétablissement des réglages par défaut, le guide apparaît sur l'écran de télévision si l'appareil de commande ne contient pas de disque. Pour effectuer la configuration rapide (page 25), appuyez sur , et pour revenir à l'écran normal, appuyez sur CLEAR.
- Les réglages par défaut de [MODE(MUSIQUE,IMAGE)], [INTERVALLE] et [EFFET] sont également rétablis.

Informations complémentaires

Précautions

Sources d'alimentation

- Débranchez le caisson de grave de la prise murale (secteur) s'il ne doit pas être utilisé pendant une certaine période. Débranchez toujours le cordon en le tirez par la fiche et non pas par le cordon.

Emplacement

- Pour éviter toute surchauffe interne, installez la chaîne à un endroit suffisamment ventilé.
- Le coffret devient chaud au toucher en cas d'écoute prolongée à volume élevé. Il ne s'agit pas d'une défectuosité. Toutefois, évitez de toucher le coffret lorsqu'il est chaud. N'installez pas l'appareil de commande dans un espace confiné mal ventilé, où il risquerait de devenir très chaud.
- Ne bloquez pas les événements en posant quelque chose sur la chaîne. La chaîne dispose d'un amplificateur très puissant. Si les événements sont obstrués, l'appareil de commande peut surchauffer et être endommagé.
- Ne posez pas l'appareil de commande sur des surfaces (tapis, couvertures, etc.) ou près de matières (rideaux, draperies) pouvant obstruer les événements.
- N'installez pas l'appareil de commande près de sources de chaleur, telles que des radiateurs ou sorties d'air chaud, ou à un endroit exposé à la lumière directe du soleil, à une poussière excessive, à des vibrations mécaniques ou à des chocs.
- N'installez pas l'appareil de commande sur une surface inclinée. Il est conçu pour être posé à l'horizontale seulement.
- L'appareil de commande et les disques doivent être tenus à l'écart d'aimants puissants, comme les fours à micro-ondes ou de grosses enceintes.
- Ne posez pas d'objets sur l'appareil de commande et le caisson de grave.

Fonctionnement

- Si vous portez directement cette chaîne d'un lieu froid dans une pièce chauffée, ou si vous l'installez dans une pièce très humide, de l'humidité peut se condenser sur les lentilles à l'intérieur de l'appareil de commande. Si le cas se présente, la chaîne risque de ne pas fonctionner normalement. Dans ce cas, retirez le disque et laissez la chaîne environ une demi-heure allumée pour que l'humidité s'évapore.
- Avant de déplacer la chaîne, retirez le disque. Sinon, le disque peut être endommagé.
- Si quelque chose devait tomber dans le coffret, débranchez le caisson de grave et faites-le vérifier par un professionnel avant de le réutiliser.

Réglage du volume

- N'augmentez pas le volume lorsque vous écoutez un passage à très faible volume sonore ou sans son. Sinon, le son pourrait endommager les enceintes lorsqu'il atteint un niveau de crête.

Nettoyage

- Nettoyez le coffret, la façade et les commandes avec un chiffon doux légèrement imprégné d'une faible solution de détergent. N'utilisez pas de tampon abrasif, de poudre à récurer ni de solvant, comme l'alcool ou la benzine.
Pour toute question ou problème au sujet de votre chaîne, veuillez consulter votre revendeur Sony le plus proche.

Disques de nettoyage, produits de nettoyage des disques/lentilles

- N'utilisez pas de disques de nettoyage ni de produits de nettoyage pour disques ou lentilles (liquides ou vaporisateurs). Ces produits peuvent entraîner des problèmes.

Image couleur sur le téléviseur

- Si les enceintes devaient causer des anomalies de couleur sur l'écran de télévision, éteignez le téléviseur puis rallumez-le 15 à 30 minutes plus tard. Si les anomalies de couleur persistent, installez les enceintes à l'écart du téléviseur.

AVIS IMPORTANT

Attention: Cette chaîne peut maintenir une image vidéo fixe ou un menu affiché indéfiniment sur l'écran de télévision. Toutefois, si vous laissez une image vidéo fixe ou un menu trop longtemps affiché sur le téléviseur, l'écran risque d'être définitivement endommagé. Les téléviseurs à rétro-projection sont particulièrement sensibles à ce problème.

La plaque signalétique se trouve sous l'appareil de commande.

Déplacement de la chaîne

Lorsque vous déplacez la chaîne, procédez de la façon suivante pour protéger le mécanisme interne.

- 1 Appuyez sur ▲ pour retirer le disque.
Assurez-vous que le disque est retiré de l'appareil de commande.
- 2 Appuyez sur I/⏻ pour mettre la chaîne hors service.
- 3 Débranchez le cordon d'alimentation CA (secteur) de la prise murale (secteur).

À propos de la fonction S-AIR

- Comme la fonction S-AIR transmet le son par les ondes radio, le son peut être coupé lorsque les ondes radio sont obstruées. C'est une caractéristique des ondes radio et non pas le signe d'une défectuosité.
- Comme la fonction S-AIR transmet le son par les ondes radio, les appareils générant de l'énergie électromagnétique, comme les fours à micro-ondes, peuvent perturber la transmission du son.
- Comme la fonction S-AIR utilise les ondes radio qui transmettent sur la même fréquence que les autres systèmes sans fil, comme les appareils Bluetooth ou LAN sans fil, la transmission peut parfois être de mauvaise qualité ou des interférences peuvent se produire. Dans ce cas, prenez les mesures suivantes:
 - N'installez pas la chaîne près de systèmes sans fil.
 - N'utilisez pas la chaîne et les autres systèmes sans fil en même temps.
- La distance de transmission varie selon l'environnement. Repérez l'endroit le mieux adapté à la transmission entre l'appareil principal et l'appareil secondaire S-AIR, et installez-y ces deux appareils.

Remarques sur les disques

Manipulation des disques

- Pour ne pas salir les disques, prenez-les par leur pourtour. Ne touchez pas la surface.
- Ne collez pas de papier ni de ruban adhésif sur les disques.



- N'exposez pas les disques à la lumière directe du soleil ou à des sources de chaleur, comme une bouche d'air chaud, et ne les laissez pas dans une voiture garée en plein soleil, car la température peut considérablement augmenter dans l'habitacle.
- Après la lecture, rangez le disque dans son boîtier.

Nettoyage

- Avant la lecture, nettoyez le disque avec un chiffon doux. Essayez le disque du centre vers la périphérie.



- N'utilisez pas de solvants comme la benzine, les diluants, les produits de nettoyage en vente dans le commerce, ou les vaporisateurs antistatiques destinés aux disques en vinyle.

Cette chaîne ne peut lire que les disques circulaires. L'emploi de disques de toute autre forme (carte, coeur ou étoile, par exemple) peut entraîner des problèmes.

N'utilisez pas un disque auquel un accessoire du commerce a été fixé, par exemple une étiquette ou un anneau.





En cas de panne

Si un problème apparaît lorsque vous utilisez la chaîne, reportez-vous d'abord à ce guide pour trouver une solution à ce problème, avant de faire appel à votre revendeur pour une réparation. Si le problème persiste, contactez le revendeur Sony le plus proche.

Notez que si le personnel change certaines pièces lors d'une réparation, ces pièces ne vous seront pas remises.

Si le problème vient de la fonction S-AIR, demandez à votre revendeur Sony de vérifier tout le système (appareil principal S-AIR (appareil de commande et caisson de grave) et appareil secondaire S-AIR).

Alimentation

Symptôme	Solution
La chaîne ne se met pas en service.	<ul style="list-style-type: none">• Vérifiez si le cordon d'alimentation CA (secteur) est bien branché.• Appuyez sur  lorsque « STANDBY » disparaît l'afficheur de la face avant.• Après avoir raccordé le cordon d'alimentation CA (secteur), attendez environ 20 secondes avant d'appuyer sur  pour mettre l'appareil sous tension.
Si « PROTECTOR » et « PUSH POWER » apparaissent en alternance sur l'afficheur de la face avant.	<p>Appuyez sur  pour mettre la chaîne hors service et vérifiez les points suivants lorsque « STANDBY » s'est éteint.</p> <ul style="list-style-type: none">• Est-ce que les cordons d'enceintes ⊕ et ⊖ sont court-circuités?• Utilisez-vous seulement les enceintes spécifiées?• Est-ce que les événements de la chaîne sont obstrués? <p>Vérifiez chacun de ces points et résolvez le problème. Après que « STANDBY » s'est éteint, attendez 20 secondes avant de mettre l'appareil en service en appuyant sur . Si la cause du problème ne peut pas être localisée bien que tous les points de la liste aient été contrôlés, consultez votre revendeur Sony.</p>

Image

Symptôme	Solution
Aucune image.	<ul style="list-style-type: none">• Les câbles de liaison vidéo ne sont pas bien raccordés.• Les câbles de liaison vidéo sont endommagés.• L'appareil de commande n'est pas raccordé à la prise d'entrée correcte du téléviseur (page 19).• L'entrée vidéo sur le téléviseur n'est pas réglée pour afficher les images de la chaîne.• Vérifiez le mode d'émission du son sur votre chaîne (page 27).• Vous avez spécifié le format progressif mais le téléviseur n'accepte pas les signaux de format progressif. Dans ce cas, revenez au format entrelacé (réglage par défaut) (page 27).• Même si votre téléviseur prend en charge les signaux de format progressif (525p) l'image peut ne pas être normale quand vous spécifiez le format progressif. Dans ce cas, revenez au format entrelacé (réglage par défaut) (page 27).• Rebranchez le câble en l'enfonçant bien.• L'appareil de commande est raccordé à un dispositif non compatible avec la norme HDCP (protection des contenus numériques haute définition) (« HDMI » ne s'éclaire pas sur l'afficheur de la face avant).• Si la prise HDMI OUT est utilisée pour la sortie vidéo, changez le type de signal vidéo transmis à la prise HDMI OUT. Ceci peut résoudre le problème (page 27). Reliez le téléviseur et l'appareil de commande par une autre prise vidéo que la prise HDMI OUT, et réglez l'entrée du téléviseur sur l'entrée vidéo utilisée, de manière à pouvoir afficher les menus. Changez le type de signal vidéo transmis à la prise HDMI OUT et réglez de nouveau l'entrée du téléviseur sur HDMI. Si l'image n'apparaît toujours pas, refaites les mêmes opérations et essayez avec d'autres signaux.• Vous avez réglé [PROGRESSIVE (COMPONENT OUT)] dans [RÉGLAGE VIDÉO] sur [OUI] (page 83) bien que le téléviseur n'accepte pas les signaux de format progressif. Dans ce cas, débranchez le câble HDMI de l'appareil de commande et spécifiez [NON].• Si le signal de la prise VIDEO OUT (VIDEO) présente de la distorsion, changez le type de signal vidéo transmis à la prise HDMI OUT en réglant [RÉSOLUTION HDMI] dans [RÉGLAGE HDMI] sur [720 × 480p] (page 84).
Parasites sur l'image.	<ul style="list-style-type: none">• Le disque est sale/défectueux.• Si l'image fournie par la chaîne doit être transmise au téléviseur par le magnétoscope, le système anti-copie de certains DVD peut affecter la qualité de l'image. Si le problème persiste même lorsque vous raccordez l'appareil de commande directement au téléviseur, essayez de raccorder l'appareil de commande à l'entrée vidéo du téléviseur (mais pas à la prise HDMI) (page 19).
Bien que vous ayez réglé le format dans [TYPE TÉLÉ] de [RÉGLAGE VIDÉO], l'image ne remplit pas tout l'écran de télévision.	<ul style="list-style-type: none">• Le format de votre disque est fixe.

Symptôme	Solution
L'image sur l'écran de télévision présente des anomalies de couleur.	<p>Le caisson de grave et les enceintes avant de la chaîne sont blindés pour protéger contre les pertes magnétiques. Toutefois, des pertes sont parfois possibles, car un aimant très performant est utilisé. Dans ce cas, vérifiez les points suivants:</p> <ul style="list-style-type: none"> • Si les enceintes sont utilisées avec un téléviseur ou projecteur à tube cathodique, installez les enceintes à au moins 0,3 m (1,0 pieds) du téléviseur. • Si les anomalies de couleur persistent, mettez le téléviseur hors service, puis de nouveau en service 15 à 30 minutes plus tard. • Si un hurlement se produit, éloignez un peu plus les enceintes du téléviseur. • Assurez-vous qu'aucun objet magnétique (aimant de porte d'un meuble de téléviseur, appareil de soins, jouet, etc.) ne se trouve à proximité des enceintes.

Son

Symptôme	Solution
Aucun son.	<ul style="list-style-type: none"> • Les cordons d'enceintes ne sont pas bien raccordés. • Appuyez sur MUTING de la télécommande si « MUTING » apparaît sur l'afficheur de la face avant. • La chaîne est en mode de pause ou de lecture au ralenti. Appuyez sur ▷ pour revenir au mode de lecture normal. • Recherche rapide avant ou arrière en cours. Appuyez sur ▷ pour revenir au mode de lecture normal. • Vérifiez les réglages d'enceintes (page 88). • Le composant raccordé à la prise HDMI OUT n'est pas conforme au format du signal audio, et dans ce cas, réglez [AUDIO(HDMI)] dans [RÉGLAGE HDMI] sur [OUI] (page 85).
Aucun son n'est fourni par la prise HDMI OUT .	<ul style="list-style-type: none"> • Réglez [AUDIO(HDMI)] dans [RÉGLAGE HDMI] sur [OUI] (page 85). • La prise HDMI OUT est reliée à un dispositif DVI (Interface vidéo numérique) (les prises DVI (Interface vidéo numérique) n'acceptent pas les signaux audio.) • Essayez les solutions suivantes: ① Mettez la chaîne hors puis de nouveau en service. ② Mettez l'appareil raccordé hors puis de nouveau en service. ③ Débranchez et rebranchez le câble HDMI.
Les sons gauche et droit sont déséquilibrés ou inversés.	<ul style="list-style-type: none"> • Assurez-vous que les enceintes et les composants sont raccordées correctement et les fiches bien enfoncées. • Effectuez un [AUTO ÉTALONNAGE] (page 79).
Aucun son fourni par le caisson de grave.	<ul style="list-style-type: none"> • Vérifiez les raccordements et réglages d'enceintes (pages 19, 88). • Sélectionnez « A.F.D. STD » pour « DEC. MODE » (page 53).
Bourdonnement ou bruit important.	<ul style="list-style-type: none"> • Assurez-vous que les enceintes et les composants sont raccordées de manière sûre. • Assurez-vous que les cordons de liaison sont à l'écart d'un transformateur ou d'un moteur, et à au moins 3 mètres (10 pieds) du téléviseur ou d'une lampe fluorescente. • Éloignez le téléviseur des composants audio. • Les fiches et les prises sont sales. Essayez-les avec un chiffon légèrement imprégné d'alcool. • Nettoyez le disque.

Symptôme	Solution
Le son ne présente pas d'effet stéréo lorsque vous lisez un VIDEO CD, un CD, ou un fichier MP3.	<ul style="list-style-type: none"> • Réglez « AUDIO » sur « STÉRÉO » en appuyant sur AUDIO (page 41). • Assurez-vous que l'appareil de commande est raccordé correctement.
L'effet surround est à peine audible lors de la lecture d'un son enregistré en Dolby Digital, DTS ou MPEG.	<ul style="list-style-type: none"> • Vérifier le réglage « DEC. MODE » (page 53). • Vérifiez les raccordements et réglages d'enceintes (pages 19, 88). • Avec certains DVD, le signal audio peut ne pas être réparti sur 5.1 canaux. Il peut être monophonique ou stéréophonique, même si la piste son a été enregistrée dans le format audio Dolby Digital ou MPEG.
Le son vient de l'enceinte centrale seulement.	<ul style="list-style-type: none"> • Vérifiez les raccordements d'enceintes. • Avec certains disques, le son n'est fourni que par l'enceinte centrale.
Aucun son n'est fourni par l'enceinte centrale.	<ul style="list-style-type: none"> • Vérifiez les raccordements et réglages d'enceintes (pages 19, 88). • Vérifier le réglage « DEC. MODE » (page 53). • Pour certaines sources, l'effet de l'enceinte centrale est à peine perceptible. • La source lue ne contient que 2 voies.
Aucun son ou son à très bas niveau disponible sur les enceintes surround.	<ul style="list-style-type: none"> • Vérifiez les raccordements et réglages d'enceintes (pages 19, 88). • Vérifier le réglage « DEC. MODE » (page 53). • Pour certaines sources, l'effet des enceintes surround est à peine perceptible. • La source lue ne contient que 2 voies.
Le début du son est coupé.	<ul style="list-style-type: none"> • Réglez le mode sonore sur autre chose que « AUTO » (page 55). • Réglez le mode de décodage sur autre chose que « A.F.D. MULTI » (page 53).

Opération

Symptôme	Solution
Impossible de faire l'accord sur une station radio.	<ul style="list-style-type: none"> • Assurez-vous que l'antenne (aérienne) est raccordée correctement. Ajustez l'antenne (aérienne) ou raccordez une antenne externe (aérienne) si nécessaire. • La puissance du signal des stations est trop faible (lors de l'accord automatique). Utilisez l'accord direct. • Aucune station n'a été préréglée ou les stations préréglées ont été effacées (lors de l'accord de stations préréglées). Préréglez des stations (page 57). • Appuyez sur DISPLAY de sorte que la fréquence apparaisse sur l'afficheur de la face avant.
La télécommande ne fonctionne pas.	<ul style="list-style-type: none"> • Il y a des obstacles entre la télécommande et l'appareil de commande. • La distance entre la télécommande et l'appareil de commande est trop grande. • La télécommande n'est pas dirigée vers le capteur de l'appareil de commande. • Les piles de la télécommande sont faibles.

Symptôme	Solution
Le disque n'est pas lu.	<ul style="list-style-type: none"> • Pas de disque inséré. • Le disque est mal orienté. Insérez le disque avec la face pour la lecture orientée vers le bas. • La chaîne ne peut pas lire les CD-ROM, etc. (page 6). • Le code régional sur le DVD ne correspond à celui de la chaîne. • De l'humidité s'est condensée à l'intérieur de l'appareil de commande et les lentilles peuvent être endommagées. Retirez le disque et laissez l'appareil de commande en service environ une demi-heure. • Le disque n'est pas gravé correctement. • Le disque est sale défectueux.
Le fichier MP3 ne peut pas être lu.	<ul style="list-style-type: none"> • Le DATA CD n'est pas enregistré dans un format MP3 conforme à la norme ISO 9660 Niveau 1, Niveau 2, ou Joliet. • Le DATA DVD n'est pas enregistré dans un format MP3 conforme à la norme UDF (Format de disque universel). • Le fichier MP3 n'a pas l'extension « .MP3 ». • Les données n'ont pas été formatées dans le format MP3 bien qu'elles aient l'extension « .MP3 ». • Les données ne sont pas des données MPEG 1 Audio Layer 3. • La chaîne ne peut pas lire les pistes audio de format MP3PRO. • Le paramètre [MODE(MUSIQUE,IMAGE)] a été réglé sur [IMAGE] (page 50). • Si vous ne pouvez pas changer le paramètre [MODE(MUSIQUE,IMAGE)], réinsérez le disque ou mettez la chaîne hors service, puis de nouveau en service.
Le fichier d'image JPEG ne peut pas être lu.	<ul style="list-style-type: none"> • Le DATA CD n'est pas enregistré dans un format JPEG conforme à la norme ISO 9660 Niveau 1, Niveau 2, ou Joliet. • Le DATA DVD n'est pas enregistré dans un format JPEG conforme à la norme UDF (Format de disque universel). • Il a une autre extension que « .JPEG » ou « .JPG ». • Il a une taille supérieure à 3 072 (largeur) × 2 048 (hauteur) en mode normal, ou plus de 2 000 000 de pixels en mode JPEG progressif, utilisé principalement sur les sites Internet. • Il n'est pas adapté à l'écran de télévision (les images sont réduites). • Le paramètre [MODE(MUSIQUE,IMAGE)] a été réglé sur [MUSIQUE] (page 50). • Si vous ne pouvez pas changer le paramètre [MODE(MUSIQUE,IMAGE)], réinsérez le disque ou mettez la chaîne hors service, puis de nouveau en service.
La lecture des fichiers MP3 et des fichiers d'images JPEG commence simultanément.	<ul style="list-style-type: none"> • [AUTO] a été sélectionné dans [MODE(MUSIQUE,IMAGE)] (page 50).
Les titres de dossiers ou noms de fichiers ne sont pas affichés correctement.	<ul style="list-style-type: none"> • La chaîne ne peut afficher que des caractères alphanumériques. Les autres caractères sont remplacés par [*].

Symptôme	Solution
Le disque ne commence pas par le début.	<ul style="list-style-type: none"> • La lecture de programme, la lecture aléatoire ou la lecture répétée ont été sélectionnées. Appuyez sur CLEAR pour annuler ces fonctions avant de lire un disque. • La reprise de la lecture a été sélectionnée. En mode d'arrêt, appuyez sur ■ de l'appareil de commande ou de la télécommande et procédez à la lecture (page 36). • Le titre, DVD ou le menu PBC apparaît automatiquement sur l'écran de télévision.
La lecture du disque commence automatiquement.	<ul style="list-style-type: none"> • Le DVD a une fonction de lecture automatique.
La lecture commence automatiquement.	<ul style="list-style-type: none"> • Certains disques peuvent contenir un signal de pause automatique. Pendant la lecture de ces disques, la lecture s'arrête au signal de pause automatique.
Vous ne pouvez pas utiliser certaines fonctions, comme l'arrêt, la recherche, la lecture au ralenti ou la lecture répétée.	<ul style="list-style-type: none"> • Selon le disque, ces opérations peuvent ne pas être opérantes. Reportez-vous à la notice fournie avec le disque.
Les messages n'apparaissent pas sur l'écran de télévision dans la langue souhaitée.	<ul style="list-style-type: none"> • Sur la page de configuration, sélectionnez la langue souhaitée pour les menus dans [ÉCRANS] sous [CHOIX DE LA LANGUE] (page 82).
La langue de la piste son ne peut pas être changée.	<ul style="list-style-type: none"> • Le DVD en cours de lecture ne contient pas de pistes multilingues. • Le changement de langue est interdit pour cette piste son du DVD.
La langue des sous-titres ne peut pas être changée.	<ul style="list-style-type: none"> • Le DVD en cours de lecture ne contient pas de pistes multilingues. • Le changement de sous-titres est interdit par ce DVD.
Les sous-titres ne peuvent pas être désactivés.	<ul style="list-style-type: none"> • Le masquage des sous-titres est impossible sur ce DVD.
Les angles ne peuvent pas être changés.	<ul style="list-style-type: none"> • Le DVD ne contient pas de scènes enregistrées sous plusieurs angles (page 46). • Le changement d'angles est impossible sur ce DVD.
Un disque ne peut pas être éjecté et « LOCKED » apparaît sur l'afficheur de la face avant.	<ul style="list-style-type: none"> • Contactez votre revendeur Sony ou le service après-vente agréé Sony le plus proche.
[Erreur de données] apparaît sur l'écran de télévision pendant la lecture d'un DATA CD ou DATA DVD.	<ul style="list-style-type: none"> • Le fichier MP3 ou le fichier d'image JPEG souhaité est détérioré. • Les données ne sont pas des données MPEG 1 Audio Layer 3. • Le fichier d'image JPEG n'est pas conforme au format DCF. • Le fichier d'image JPEG a l'extension « .JPG » ou « .JPEG », mais n'est pas de format JPEG.
La chaîne ne fonctionne pas correctement.	<ul style="list-style-type: none"> • Débranchez le cordon d'alimentation CA (secteur) de la prise murale (secteur), puis rebranchez-le quelques minutes plus tard.
« DEMO PLAY » apparaît sur l'afficheur du panneau avant.	<ul style="list-style-type: none"> • Contactez votre revendeur Sony ou le service après-vente agréé Sony le plus proche.

Symptôme	Solution
La commande HDMI n'agit pas.	<ul style="list-style-type: none"> • Si « HDMI » ne s'éclaire pas sur l'afficheur de la face avant, vérifiez la liaison HDMI (page 20). • Réglez [CONTRÔLE POUR HDMI] dans [RÉGLAGE HDMI] sur [OUI] (pages 61, 84). • Assurez-vous que le composant raccordé est bien compatible avec la commande HDMI. • Vérifiez si le cordon d'alimentation CA (secteur) du composant raccordé est bien branché. • Vérifiez le réglage de la fonction Contrôle pour HDMI pour le composant raccordé. Reportez-vous au mode d'emploi fourni avec le composant. • Si vous changez la liaison HDMI, branchez et débranchez le cordon d'alimentation CA (secteur) ou en cas de coupure de courant, réglez le paramètre [CONTRÔLE POUR HDMI] dans [RÉGLAGE HDMI] sur [NON], puis le paramètre [CONTRÔLE POUR HDMI] dans [RÉGLAGE HDMI] sur [OUI] (page 84). • Pour le détail, voir « Utilisation de la fonction de Contrôle pour HDMI pour « BRAVIA » Sync » (page 60).
Aucun son fourni par la chaîne et le téléviseur lorsque le contrôle sonore de la chaîne est utilisé.	<ul style="list-style-type: none"> • Réglez [AUDIO(HDMI)] dans [RÉGLAGE HDMI] sur [OUI] (page 85). • Assurez-vous que le téléviseur raccordé est bien compatible avec le contrôle sonore de la chaîne. • Pour le détail, voir « Utilisation de la fonction de Contrôle pour HDMI pour « BRAVIA » Sync » (page 60). • Vérifiez les raccordements.

Fonction S-AIR

Symptôme	Solution
La connexion S-AIR n'est pas établie (la transmission du son n'est pas effectuée), par exemple le témoin de l'appareil secondaire S-AIR se comporte de la façon suivante: <ul style="list-style-type: none">• Il s'éteint.• Il clignote.• Il devient rouge.	<ul style="list-style-type: none">• Si vous utilisez un autre appareil principal S-AIR, placez-le à plus de 8 m (26 1/4 de pieds) de l'appareil principal S-AIR.• Vérifiez le code ID de l'appareil principal S-AIR et de l'appareil secondaire S-AIR (page 66).• Vous avez jumelé l'appareil principal S-AIR et un appareil secondaire S-AIR. Procédez au jumelage de l'appareil secondaire S-AIR souhaité (page 68).• L'appareil principal S-AIR est jumelé à un autre appareil secondaire S-AIR. Annulez le jumelage.• Installez l'appareil principal S-AIR et l'appareil secondaire S-AIR à l'écart de produits sans fil.• Cessez d'utiliser l'autre produit sans fil.• L'appareil secondaire S-AIR est hors service. Vérifiez si le cordon d'alimentation CA (secteur) est raccordé et mettez l'appareil secondaire S-AIR en service.
Aucun son n'est fourni par le produit S-AIR.	<ul style="list-style-type: none">• Si vous utilisez un autre appareil principal S-AIR, placez-le à plus de 8 m (26 1/4 de pieds) de l'appareil principal S-AIR.• Vérifiez le code ID de l'appareil principal S-AIR et de l'appareil secondaire S-AIR (page 66).• Vérifiez le réglage du jumelage (page 68).• Rapprochez l'appareil principal S-AIR et l'appareil secondaire S-AIR.• Évitez d'utiliser un appareil générant de l'énergie électromagnétique, comme un four à micro-ondes.• Installez l'appareil principal S-AIR et l'appareil secondaire S-AIR à l'écart de produits sans fil.• Cessez d'utiliser l'autre produit sans fil.• Changez le réglage « RF CHANGE » (page 70).• Vérifiez les réglages des codes ID de l'appareil principal S-AIR et de l'appareil secondaire S-AIR .• Mettez la chaîne et l'appareil secondaire S-AIR hors service, puis de nouveau en service.
Le son présente du bruit ou des coupures.	<ul style="list-style-type: none">• Si vous utilisez un autre appareil principal S-AIR, placez-le à plus de 8 m (26 1/4 de pieds) de l'appareil principal S-AIR.• Rapprochez l'appareil principal S-AIR et l'appareil secondaire S-AIR.• Évitez d'utiliser un appareil générant de l'énergie électromagnétique, comme un four à micro-ondes.• Installez l'appareil principal S-AIR et l'appareil secondaire S-AIR à l'écart de produits sans fil.• Cessez d'utiliser l'autre produit sans fil.• Changez le réglage « RF CHANGE » (page 70).• Vérifiez les réglages des codes ID de l'appareil principal S-AIR et de l'appareil secondaire S-AIR .

Fonctions d'autodiagnostic

(Lorsque des lettres et numéros apparaissent sur l'afficheur)

Lorsque l'autodiagnostic s'affiche pour prévenir de la possibilité d'une panne, un numéro à 5 caractères, une lettre et 4 chiffres (ex. C 13 50), s'affiche à l'écran de télévision ou sur l'afficheur de la face avant. Dans ce cas, reportez-vous tableau suivant.

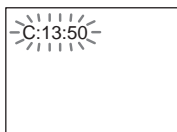

3 premiers caractères du numéro de service	Cause et/ou solution
C 13	<ul style="list-style-type: none">• Le disque est sale. ➔ Nettoyez-le avec un chiffon doux (page 93).• Le disque ne peut pas être lu par cette chaîne à cause de son format.
C 31	<p>Le disque n'est pas inséré correctement.</p> <p>➔ Rallumez la chaîne et réinsérez le disque correctement.</p>
E XX (xx est un nombre)	<p>Pour éviter toute panne, l'autodiagnostic s'est activé sur la chaîne.</p> <p>➔ Contactez le revendeur ou le service après-vente Sony le plus proche et indiquez-lui le numéro de service à 5 caractères.</p> <p>Exemple: E 61 10</p>

Lorsque le numéro de version est affiché sur l'écran de télévision

À la mise en service du système, le numéro de version [VER.X.XX] (X étant un nombre) peut apparaître sur l'écran de télévision. Bien qu'il ne s'agisse pas d'une défaillance et que ce numéro ne soit destiné qu'à l'usage d'un technicien Sony, la chaîne ne fonctionnera pas normalement à ce moment. Mettez la chaîne hors tension puis de nouveau sous tension pour qu'elle fonctionne.



Spécifications

Section Amplificateur

Puissance de sortie et distorsion harmonique totale
(Puissance de sortie FTC)
modèle pour les États-Unis

Avant G / Avant D: Sur charges de 10 ohms, les deux voies entraînées, de 800 à 20 000 Hz; puissance RMS minimale de 35 watts par voie, avec moins de 0,7 % de distorsion harmonique totale de 250 milliwatts à la sortie nominale

Caisson de grave: Sur charges de 4 ohms, de 30 à 800 Hz; puissance RMS minimale de 75 watts par voie, avec moins de 0,7 % de distorsion harmonique totale de 250 milliwatts à la sortie nominale

Puissance de sortie (nominale)

modèle pour le Canada

Avant G / Avant D (nominale):

35 W + 35 W
(à 10 ohms, 1 kHz,
1 % DHT)

Puissance de sortie RMS (référence)

Avant G / Avant D*: 50 W + 50 W
(à 10 ohms, 1 kHz,
10 % DHT)

Centrale*:

50 W
(à 10 ohms, 1 kHz,
10 % DHT)

Surround G / Surround D*:

50 W + 50 W
(à 10 ohms, 1 kHz,
10 % DHT)

Caisson de grave*: 100 W (à 4 ohms, 70 Hz,
10 % DHT) + 100 W (à 4
ohms, 500 Hz, 10 % DHT)

* Selon les réglages du mode de décodage et la source, peuvent ne restituer aucun son.

Entrées (Analogique)

TV (AUDIO IN) Sensibilité: 450/250 mV

Entrées (Numérique)

SAT/CABLE (COAXIAL IN)

Impédance: 75 ohms

Système DVD

Laser

Laser à semi-conducteur
(DVD: $\lambda = 645 - 660 \text{ nm}$)
(CD: $\lambda = 770 - 800 \text{ nm}$)

Durée d'émission:
continue

Système du signal

NTSC

Section tuner

Système

Synthétiseur PLL
numérique verrouillé au
quartz

Section tuner FM

Plage d'accord

87,5 – 108,0 MHz
(pas de 100 kHz)

Antenne (aérienne)

Bornes d'antenne (aérienne)

Antenne fil FM (aérienne)

75 ohms, asymétriques

Fréquence intermédiaire

10,7 MHz

Section tuner AM

Plage d'accord

530 – 1 710 kHz
(avec l'intervalle d'accord
réglé sur 10 kHz)
531 – 1 710 kHz
(avec l'intervalle d'accord
réglé sur 9 kHz)

Antenne (aérienne)

Antenne cadre AM
(aérienne)

Fréquence intermédiaire

450 kHz

Section vidéo

Sorties

VIDEO: 1 Vc-c 75 ohms
COMPONENT:
Y: 1 Vc-c, 75 ohms
Pb/Cb, Pr/Cr: 0,7 Vc-c
75 ohms
HDMI OUT: Type A
(19 broches)

Enceintes

Avant/Centrale/Surround (SS-IS15)

Système acoustique

Système acoustique pleine
gamme

Haut-parleur

35 mm (1 7/16 pouces)

Impédance nominale

10 ohms

Dimensions (approx.)

45 × 55 × 40 mm
(1 13/16 × 2 1/4 × 1 5/8
pouces) (l/h/p)

Poids (approx.)

0,07 kg (3 on)

Cordons d'enceinte

4,5 m × 2, 3 m × 1, 12 m ×
2 (14,7 pieds × 2, 9,8 pieds
× 1, 39,3 pieds × 2)

Caisson de grave (SA-WSIS50)

Système acoustique	Système acoustique avec caisson de grave, 2 excitateurs, 2 voies
Haut-parleur	120 mm + 160 mm (4 ^{3/4} pouces + 6 ^{3/8} pouces)
Impédance nominale	4 ohms
Dimensions (approx.)	190 × 450 × 472 mm (7 ^{1/2} × 17 ^{3/4} × 18 ^{5/8} pouces) (l/h/p)
Poids (approx.)	13,5 kg (29 lb 13 on)
Alimentation	120 V CA, 60 Hz
Consommation	En service: 130 W En veille: 0,3 W (en mode économique)

Appareil de commande (HCD-IS50)

Dimensions (approx.)	215 × 105 × 207 mm (8 ^{1/2} × 4 ^{1/4} × 8 ^{1/4} pouces) (l/h/p)
Poids (approx.)	3,0 kg (6 lb 10 on)
Puissance de sortie (DIGITAL MEDIA PORT)	DC OUT: 5 V, 700 mA

La conception et les spécifications peuvent être modifiées sans avis préalable.



- Consommation d'électricité en veille de 0,3 W (ou moins).
- Aucune matière ignifuge halogénisée n'est utilisée dans les cartes de circuits intégrés.
- Une efficacité du bloc ampli de plus de 85 % est obtenue avec l'amplificateur S-master, tout numérique.

Glossaire

Calibrage auto pour le cinéma numérique

Le calibrage auto pour cinéma numérique a été mis au point par Sony pour mesurer et régler en un court laps de temps les paramètres des enceintes en fonction de la pièce d'écoute.

Dolby Digital

Ce format sonore conçu pour le cinéma est plus évolué que le Dolby Surround Pro Logic. Dans ce format, les enceintes surround restituent un son stéréo dans une plage de fréquences plus large, tandis que les basses sont restituées de manière indépendante par le canal d'extrême grave. Ce format est aussi appelé « 5.1 » parce que la voie de l'extrême grave compte comme 0.1 voie (car il fonctionne seulement lorsqu'un effet de basse est nécessaire). Les six voies utilisées dans ce format sont enregistrées séparément et la séparation des voies est donc bien meilleure. En outre, comme tous les signaux sont traités numériquement, leur dégradation est très faible.

Dolby Pro Logic II

Dolby Pro Logic II crée un signal à 5 voies sur toute la largeur de bande à partir de sources à 2 voies. Ce signal est obtenu grâce à un décodeur surround matriciel avancé, d'une grande pureté, qui extrait les propriétés spatiales de l'enregistrement original sans ajouter de nouveaux sons ou de colorations tonales.

■ Movie mode

Le Movie mode est conçu pour les émissions de télévision retransmises en stéréo et tous les programmes codés en Dolby Surround. Il permet d'atteindre une meilleure directivité des champs sonores et un son proche du son discret à 5.1 canaux.

■ Music mode

Le Music mode est conçu pour les enregistrements de musique en stéréo et crée un espace sonore large et profond.

DTS

Il s'agit d'une technologie de compression audionumérique mise au point par DTS, Inc. Cette technologie est conforme au son surround à 5.1 voies. Ce format comprend une voie arrière stéréo et une voie discrète pour l'extrême grave. Le DTS fournit 5.1 voies discrètes de son numérique de haute qualité. Il permet d'atteindre obtient une bonne séparation des voies car toutes sont enregistrées de façon discrète et traitées numériquement.

HDMI**(Interface multimédia haute définition)**

Le HDMI est une interface acceptant les signaux audio et vidéo via une seule liaison numérique et permettant de bénéficier d'une image et d'un son de grande qualité. Le HDMI prend en charge le HDCP (protection des contenus numériques haute définition), une technologie antipiratage visant à coder les signaux vidéo numériques pour les protéger.

Format entrelacé (Balayage entrelacé)

Le format entrelacé est une méthode d'affichage des images de télévision à un rythme de 30 images à la seconde, utilisé par le standard NTSC. Chaque image est balayée deux fois alternativement, d'abord sur les lignes paires puis sur les lignes impaires, donc 60 fois à la seconde.

Contrôle parental

Il s'agit d'une fonction caractéristique des DVD visant à limiter la lecture des disques d'après l'âge de l'utilisateur et en fonction de niveaux préconisés dans chaque pays. La limitation varie d'un disque à l'autre. Lorsqu'elle est activée, la lecture est complètement interdite, et les scènes violentes sont omises ou remplacées par d'autres.

Format progressif (Balayage séquentiel)

Contrairement au format entrelacé, le format progressif peut reproduire 50 - 60 images par secondes et reproduit toutes les lignes à chaque balayage (525 lignes pour le système NTSC). La qualité de l'image est donc supérieure et les images fixes, les textes et les lignes horizontales apparaissent plus nettement.

S-AIR**(Fréquence radio interactive audio Sony)**

Depuis quelque temps les supports, tels que les DVD, la radiotélévision numérique et d'autres supports de haute qualité, ont connu une diffusion rapide.

Pour conserver les nuances subtiles de ces médias de grande qualité et éliminer la détérioration lors de la transmission, Sony a mis au point une technologie appelée « S-AIR », qui permet de transmettre par les ondes des signaux audio numériques non compressés, et a intégré cette technologie dans les EZW-RT10/EZW-T100.

Cette technologie permet de transmettre des signaux audio numériques sans compression dans la sous bande de 2,4 GHz de la bande ISM (bande industrielle, scientifique et médicale), comme c'est le cas des applications Bluetooth et LAN sans fil.

Liste des codes de langues

L'appellation des langues est conforme à la norme ISO 639: 1988 (E/F).

Code Langue	Code Langue	Code Langue	Code Langue
1027	Afar	1183	Irlandais
1028	Abkhazien	1186	Gaélique écossais
1032	Afrikaans	1194	Galicien
1039	Amharique	1196	Guarani
1044	Arabe	1203	Goujrati
1045	Assamais	1209	Haoussa
1051	Aymara	1217	Hindi
1052	Azéri	1226	Croate
1053	Bashkir	1229	Hongrois
1057	Biélorusse	1233	Arménien
1059	Bulgare	1235	Interlingue
1060	Bihari	1239	Interlingue
1061	Bislama	1245	Inupiak
1066	Bengali	1248	Indonésien
1067	Tibétain	1253	Islandais
1070	Breton	1254	Italien
1079	Catalan	1257	Hébreu
1093	Corse	1261	Japonais
1097	Tchèque	1269	Yidich
1103	Gallois	1283	Javanais
1105	Danois	1287	Géorgien
1109	Allemand	1297	Kazakh
1130	Bhoutani	1298	Groenlandais
1142	Grec	1299	Cambodgien
1144	Anglais	1300	Kannada
1145	Espéranto	1301	Coréen
1149	Espagnol	1305	Kashmiri
1150	Estonien	1307	Kurde
1151	Basque	1311	Kirghiz
1157	Persan	1313	Latin
1165	Finnois	1326	Lingala
1166	Fidji	1327	Laotien
1171	Féroïen	1332	Lituanien
1174	Français	1334	Letton, Lettonien
1181	Frison	1345	Malgache
1347	Maori	1507	Samoan
1349	Macédonien	1508	Shona
1350	Malayalam	1509	Somali
1352	Mongol	1511	Albanais
1353	Moldave	1512	Serbe
1356	Marathe	1513	Siswati
1357	Malais	1514	Sesotho
1358	Maltais	1515	Soundanais
1363	Birman	1516	Suédois
1365	Nauri	1517	Swahili
1369	Népalais	1521	Tamil
1376	Néerlandais	1525	Télougou
1379	Norvégien	1527	Tadjik
1393	Occitan	1528	Thaï
1403	(Afan) Oromo	1529	Tigrinya
1408	Oriya	1531	Turkmène
1417	Pendjabi	1532	Tagal
1428	Polonais	1534	Setchwana
1435	Pashto	1535	Tonga
1436	Portugais	1538	Turc
1463	Quichua	1539	Tsonga
1481	RhétO-roman	1540	Tatar
1482	Kiroundi	1543	Tchi
1483	Roumain	1557	Ukrainien
1489	Russe	1564	Ourdou
1491	Kinyarwanda	1572	Ouzbek
1495	Sanscrit	1581	Vietnamien
1498	Sindhi	1587	Volapük
1501	Sango	1613	Ouolof
1502	Serbo-Croate	1632	Xhosa
1503	Singhalais	1665	Yorouba
1505	Slovaque	1684	Chinois
1506	Slovène	1697	Zoulou
		1703	Non spécifié

Liste des codes régionaux de contrôle parental

Code Région	Code Région	Code Région	Code Région
2044 Argentine	2165 Finlande	2362 Mexique	2149 Espagne
2047 Australie	2174 France	2376 Pays-Bas	2499 Suède
2046 Autriche	2109 Allemagne	2390 Nouvelle-Zélande	2086 Suisse
2057 Belgique	2248 Inde	2379 Norvège	2528 Thaïlande
2070 Brésil	2238 Indonésie	2427 Pakistan	2184 Royaume-Uni
2079 Canada	2254 Italie	2424 Philippines	
2090 Chili	2276 Japon	2436 Portugal	
2092 Chine	2304 Corée	2489 Russie	
2115 Danemark	2363 Malaysia	2501 Singapour	

Index des pièces et commandes

Pour le détail, reportez-vous aux pages indiquées entre parenthèses.

Appareil de commande (face avant)

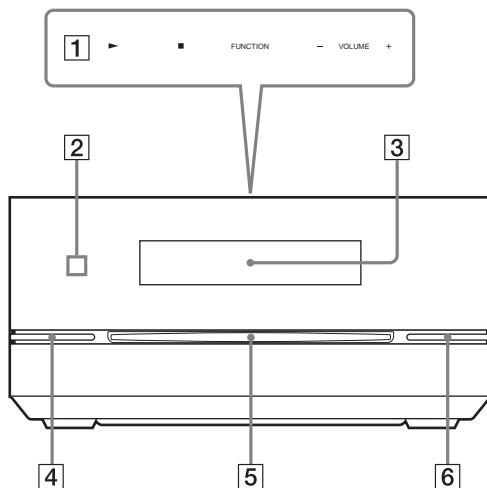

1 Touches tactiles (▶/■/FUNCTION/
VOLUME -/+) (29)

2 Capteur de télécommande (9)

3 Afficheur de la face avant (110)

4 I/⏻ (marche/attente) (25, 90)

5 Logement de disque (30)

6 ▲ (éjection) (31)

Appareil de commande (panneau arrière)

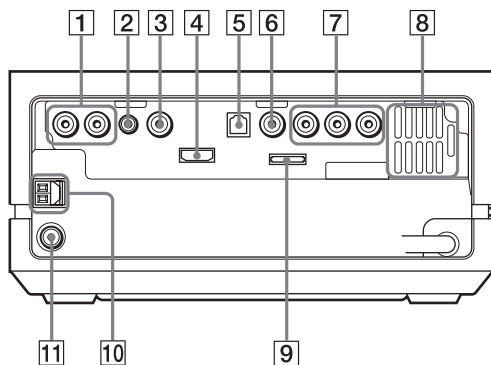

- | | |
|--|---|
| 1 Prise TV (AUDIO IN R/L) (20) | 6 Prise VIDEO OUT (VIDEO) (20) |
| 2 Prise ECM-AC2 (79) | 7 Prise VIDEO OUT (COMPONENT) (20) |
| 3 Prise SAT/CABLE (DIGITAL IN COAXIAL) (21) | 8 Événements |
| 4 Prise HDMI OUT (20) | 9 Prise DMPORT (21) |
| 5 Prise TV (DIGITAL IN OPTICAL) (20) | 10 Bornes d'antenne AM (23) |
| | 11 Prise FM 75Ω COAXIAL (23) |

Afficheur du panneau avant

Indications apparaissant sur l'afficheur de la face avant

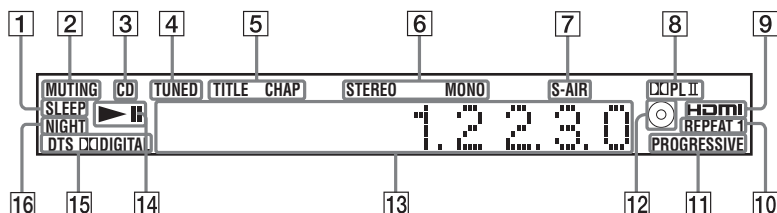

- 1 Clignote lorsque la minuterie d'arrêt est en service. (74)
- 2 S'éclaire lorsque le son est coupé.
- 3 S'éclaire lorsqu'un CD ou un DATA CD est inséré.
- 4 S'éclaire lorsqu'une station est reçue. (Radio seulement) (57)
- 5 S'éclaire lorsque les temps d'un titre ou d'un chapitre apparaissent sur l'afficheur de la face avant. (DVD seulement) (43)
- 6 Effet stéréo/mono (Radio seulement) (58)
- 7 S'éclaire lorsque l'émetteur S-AIR (non fourni) est inséré dans le caisson de grave et lorsque la chaîne transmet le son.
- 8 Format surround actuel (Sauf JPEG)
- 9 S'éclaire lorsque la prise HDMI OUT est correctement reliée à un appareil conforme au HDCP (protection des contenus numériques haute définition) disposant d'une entrée HDMI ou DVI (interface vidéo numérique). (20)
- 10 Mode de répétition actuel (39)
- 11 S'éclaire lorsque la chaîne fournit des signaux progressifs (fonction DVD seulement). (83)
- 12 S'éclaire lorsqu'un disque est inséré (fonction DVD seulement).
- 13 Indique l'état de fonctionnement de la chaîne, par exemple le chapitre, le titre ou le numéro de plage, les temps, la fréquence radio, l'état de la lecture, le mode de décodage, etc.
- 14 État de la lecture (fonction DVD seulement)
- 15 Format surround actuel (Sauf JPEG)
- 16 S'éclaire lorsque le mode nocturne est en service. (73)

Caisson de grave

Dessous du caisson de grave

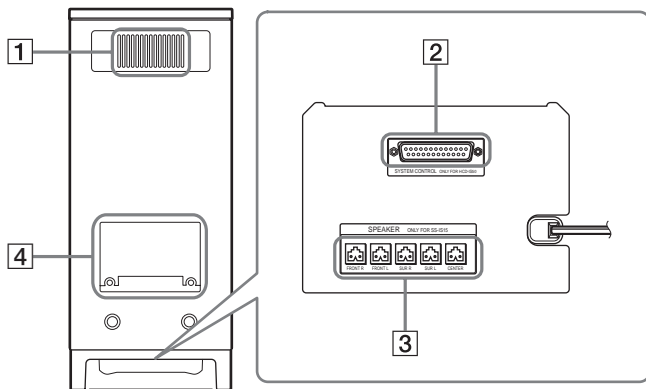

- 1 Évents
- 2 Prise SYSTEM CONTROL (19)
- 3 Prise SPEAKER (19)
- 4 Logement pour l'EZW-T100 (19)

⚠ ATTENTION

Ne retirez pas les vis avant d'installer l'EZW-T100.

Télécommande

ORDRE ALPHABÉTIQUE		DESCRIPTIONS DES TOUCHES
A - N	O - Z	
ANGLE 9	ONE-TOUCH PLAY 35	Touches numériques ³⁾⁴⁾ 7
AUDIO ³⁾ 27	PICTURE NAVI 28	I/⏻ (marche/attente) 2
CC ⁴⁾ 27	PRESET +/- 15	TV I/⏻ (marche/attente) 1
CLEAR 29	REPEAT 6	←/↑/↓/→/⊕ ¹⁾ 12
D.TUNING 10	SLEEP 33	◀•/•▶ REPLAY/ADVANCE 16
DIMMER 5	SOUND MODE +/- ³⁾ 19	◀◀/▶▶ 15
DISPLAY 3	SUBTITLE 10	◀◀/▶▶ 23
DVD MENU 11	SYSTEM MENU 11	◀/▶ 23
DVD TOP MENU 26	THEATER 34	▷ ³⁾ 24
ENTER ¹⁾⁴⁾ 8	TONE 30	■ 17
FAVORITES ⁴⁾ 28	TOOLS/OPTIONS ⁴⁾ 13	▬ 18
FUNCTION 4	TUNING +/- 23	⏻ DISPLAY ²⁾ 14
GUIDE ⁴⁾ 26	TV CH +/- ³⁾⁴⁾ 19	▲ 32
INPUT ⁴⁾ 11	TV ⁴⁾ 22	• ⁴⁾ 29
MENU/HOME ⁴⁾ 14	TV VOL +/- ³⁾ 20	↶ RETURN ⁴⁾ 25
MUTING 21	VOLUME +/- 20	
NIGHT 31		

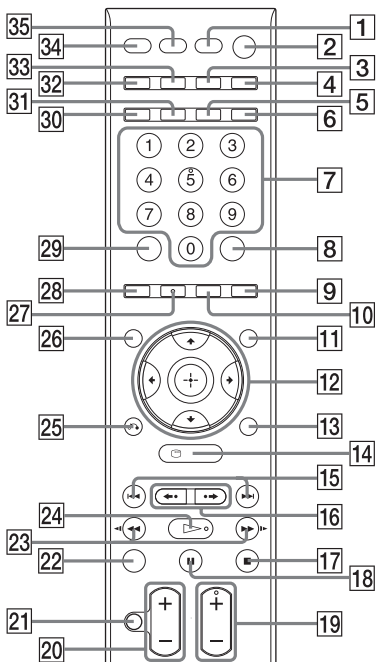

1) La touche ENTER a la même fonction que la touche ⊕. Lorsque vous utilisez le téléviseur, la touche ENTER sert à sélectionner une chaîne et la touche ⊕ sert à sélectionner les éléments du menu.

2) Cette touche n'est disponible que pour la fonction « DVD » ou « DMPORT ». Selon l'adaptateur DIGITAL MEDIA PORT utilisé, cette touche peut ne pas agir.

3) Les touches 5, ▷, TV CH +/-/SOUND MODE et AUDIO disposent de points tactiles. Ces points tactiles vous serviront de référence lorsque vous utiliserez la chaîne.

4) Ces touches servent de touches TV lorsque la télécommande est en mode TV. La télécommande est en mode TV lorsque la touche TV **22** est éclairée.

Aperçu du menu de commande

La page du menu de commande sert à sélectionner les fonctions et à afficher les informations correspondantes.

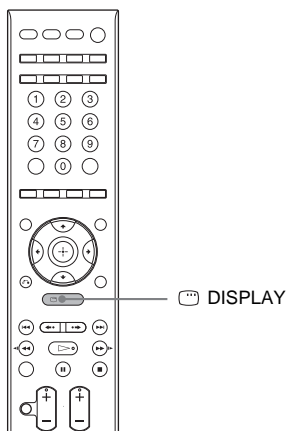

Appuyer plusieurs fois de suite sur DISPLAY.

Chaque fois que vous appuyez sur  DISPLAY, la page du menu de commande change:

① → ② → ... → ① → ...

- ① Page 1 du menu de commande
- ② Page 2 du menu de commande (apparaît pour certains disques seulement)
- ③ Page du menu de commande masquée

Remarque

- La page du menu de commande ne s'affiche que pour la fonction « DVD ».

Pages du menu de commande

Les pages 1 et 2 du menu de commande contiennent des éléments différents selon le type de disque. Pour le détail sur chaque élément, reportez-vous aux pages entre parenthèses.

Exemple: Page 1 du menu de commande pendant la lecture d'un DVD VIDEO.

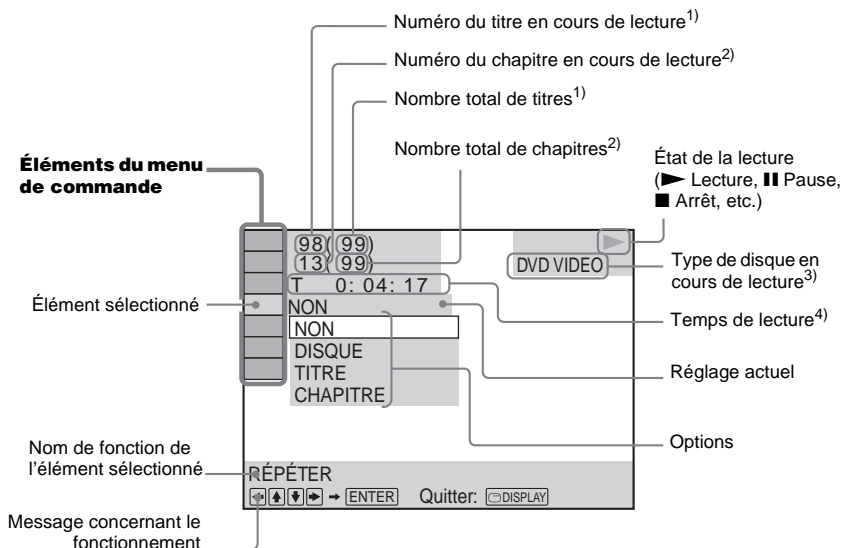

¹⁾ Numéro de scène d'un VIDEO CD (fonction PBC activée), numéro de page d'un VIDEO CD/CD, numéro de dossier d'un DATA CD/DATA DVD.

²⁾ Numéro d'index d'un VIDEO CD, numéro de fichier MP3 ou numéro de fichier d'image JPEG d'un DATA CD/DATA DVD.

³⁾ « SVCD » pour un Super VCD.

« MP3 » sur la page 1 du menu de commande ou « JPEG » sur la page 2 du menu de commande d'un DATA CD/DATA DVD.













⁴⁾ La date est indiquée pour les fichiers d'images JPEG (pour certains fichiers d'images JPEG seulement).

Pour éteindre l'affichage



Appuyez sur DISPLAY.

Liste des éléments du menu de commande

Élément	Nom de l'élément, Fonction, Disque correspondant
	[TITRE] (page 35)/[SCÈNE] (page 35)/[PLAGE] (page 35) Sert à sélectionner le titre, la scène ou la page à lire.
	[CHAPITRE] (page 35)/[INDEX] (page 35) Sert à sélectionner le chapitre ou l'index à lire.
	[PLAGE] (page 35) Sert à sélectionner la page à lire.
	[ORIGINAL/PLAY LIST] (page 43) Sert à sélectionner le type de titres (DVD-RW/DVD-R) à lire, les titres [ORIGINAL] ou les titres d'une [PLAY LIST].
	[TEMPS] (page 35) Sert à vérifier le temps écoulé et le temps de lecture restant. Sert à spécifier le code temporel pour la recherche d'image et de musique.

	[PROGRAMMÉE] (page 37) Sert à lire les plages dans l'ordre souhaité. VIDEO CD C D
	[ALÉATOIRE] (page 38) Sert à lire les plages/fichiers dans un ordre aléatoire. VIDEO CD C D DATA-CD DATA DVD
	[RÉPÉTER] (page 39) Sert à répéter le disque complet (tous les titres/toutes les plages/tous les dossiers, tous les fichiers) ou un titre/chapitre/plage/dossier/fichier. DVD-V DVD-VR VIDEO CD C D DATA-CD DATA DVD
	[MENU DISQUE] (page 41) Sert à afficher le menu du DVD. DVD-V
	[EXPLORATION] (page 50) Sert à afficher la liste de dossiers/fichiers d'images JPEG. DATA-CD DATA DVD
	[RÉGLAGE] (page 81) [À COMMANDE] En plus du réglage de configuration rapide, vous pouvez effectuer d'autres réglages. [RAPIDE] (page 25) Vous pouvez effectuer les réglages de base. Utilisez la page de configuration rapide pour choisir la langue des menus souhaité, le format du téléviseur et le démarrage ou non du calibrage auto. DVD-V DVD-VR VIDEO CD C D DATA-CD DATA DVD
	[DOSSIER] (page 35) Sert à sélectionner le dossier à lire. DATA-CD DATA DVD
	[FICHIER] (page 35) Sert à sélectionner le fichier d'image JPEG à lire. DATA-CD DATA DVD
	[DATE] (page 45) Sert à afficher la date à laquelle l'image a été prise avec un appareil photo numérique. DATA-CD DATA DVD
	[INTERVALLE] (page 51) Sert à spécifier la durée d'affichage des diapos sur l'écran de télévision. DATA-CD DATA DVD
	[EFFET] (page 51) Sert à sélectionner les effets de transition pour le diaporama. DATA-CD DATA DVD
	[MODE(MUSIQUE,IMAGE)] (page 50) Sert à sélectionner le type de données: fichier MP3, fichier d'image JPEG ou les deux à lire lors de la lecture d'un DATA CD/DATA DVD. DATA-CD DATA DVD

Conseil

- L'indicateur de l'icône du menu de commande s'éclaire en jaune  →  lorsque vous sélectionnez un élément sauf [NON] ([PROGRAMMÉE], [ALÉATOIRE] et [RÉPÉTER] seulement). L'indicateur [ORIGINAL/PLAY LIST] s'éclaire en jaune lorsque vous sélectionnez [PLAY LIST] (réglage par défaut).

Numerics

16:9 82
4:3 LETTER BOX 82
4:3 PAN SCAN 82

A

À COMMANDE 81, 91
A/V SYNC 47
Afficheur du panneau avant 75,
110
ANGLE 46
Appareil de commande 108,
109
ARRIÈRE-PLAN 87
ATTENUATE 33
AUDIO 41
AUDIO (HDMI) 85
AUTO CALIBRATION 79
AUTO ÉTALONNAGE 86
Avance instantanée 31

B

BASS 56

C

Caisson de grave 111
CD multisession 7
CHAPITRE 35
CHOIX DE LA LANGUE 82
Code régional 7
Configuration rapide 25
CONNEXION 88
CONTRÔLE PARENTAL 77,
87, 107
Contrôle parental 105
CONTRÔLE POUR HDMI 84
Contrôle pour HDMI 60

D

D.C.A.C. (Digital Cinema Auto
Calibration) 79, 86, 104
DATA CD 5
DATA DVD 5
Déballage 9
Désignation des stations
préréglées 59
Diaporama 51
DIGITAL IN 86
DIGITAL MEDIA PORT 21,
63
DIMMER 75
DISPLAY 43, 59
Disques pouvant être lus 5
DISTANCE 88
Dolby Digital 42, 104
Dolby Pro Logic II 104
DRC AUDIO 86
DTS 105
DUAL MONO 73

E

ÉCONOMISEUR D'ÉCRAN
87
ÉCRANS 82
EFFET 51
En cas de panne 94

F

Face avant 108
Fichier d'image JPEG 47
Fixation murale des enceintes
12
Format entrelacé 105
Format progressif 28, 105

H

HDMI (Interface multimédia
haute définition) 105
HDMI YCbCr/RVB (HDMI)
85

I

ILLUMINATION MODE 76
INFORMATION MODE 75
INTERVALLE 51

L

Lecture aléatoire 38
Lecture au ralenti 31
Lecture de programme 37
Lecture PBC 52
Lecture répétée 39
LIMITE VOLUME 85
Liste des codes de langues 106

M

MENU 82
Menu des DVD 40
MIDDLE 56
Mode de décodage 53
MODE DE PAUSE 84
Mode FM 58
Mode sonore 55
MODE(MUSIQUE,IMAGE)
50
MP3 47
MUTING 31

N

NIGHT MODE 73
NIVEAU 89
NIVEAU NOIR 83
NIVEAU NOIR
(COMPONENT OUT) 84

O

OMNI-DIRECTIONAL
SOUND 55
ORIGINAL 43

P

Pages du menu de commande
113
Panneau arrière 109
Pas AM 57
PICTURE NAVI 49
Piles 9
PLAY LIST 43
PROGRESSIVE
(COMPONENT OUT) 83

R

Raccordement d'un téléviseur
19
RÉGLAGE 81, 91
RÉGLAGE AUDIO 86
RÉGLAGE HDMI 84
RÉGLAGE H-P 88
RÉGLAGE S-AIR 86
RÉGLAGE SYSTÈME 87
RÉGLAGE VIDÉO 82
RÉINITIALISATION 87, 91
Reprise de la lecture 36
REPRISE MULTI-DISQUE
36, 87
RÉSOLUTION JPEG 85
Revue instantanée 31

S

S-AIR 105
S-AIR STBY 67
SÉLECTION DE PLAGE 86
SLEEP 74
Son des émissions multiplex 73
SORTIE 4:3 83
SOUS-TITRE 82
Surround 5.1 voies 42
SYSTEM MENU 33, 34, 53,
54, 57, 58, 59, 67, 70, 75, 76

T

Télécommande 9, 112
TEST TONALITÉ 89
Touche tactile 29
TREBLE 56
TYPE TÉLÉ 82

